

Dell™ Photo All-in-One Printer 924

# Omistajan opas

## Tässä oppaassa esitellään

- Tarvikkeiden tilaaminen
- Aloitusopas
- Tulostimen käyttäminen
- Tulostinohjelmiston toiminta
- Huolto ja vianmääritys

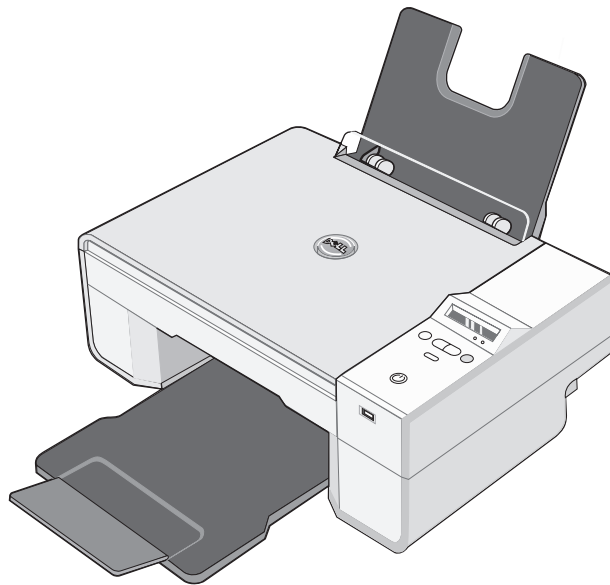

# Tarvikkeiden tilaaminen

Dell Photo AIO Printer 924 -laitteeseen on asennettu ohjelmisto, joka seuraa laitteen mustetasoja. Tulostuksen aikana tietokoneen näytössä näkyy ilmainen, joka varoittaa alhaisista mustetasoista. Voit tilata mustetta siirtymällä Dellin sivustoon osoitteeseen [www.dell.com/supplies](http://www.dell.com/supplies) tai puhelimitse.

<b>Yhdysvallat</b>	877-INK-2-YOU	<b>Luxemburg</b>	02.713 1590
<b>Australia</b>	1300 303 290	<b>Malesia</b>	1800 88 0301
<b>Itävalta</b>	08 20 - 24 05 30 35	<b>Meksiko</b>	001 866 851 1754
<b>Belgia</b>	02.713 1590	<b>Alankomaat</b>	020 - 674 4881
<b>Kanada</b>	877-501-4803	<b>Norja</b>	231622 64
<b>Chile</b>	1230-020-3947 800-202874	<b>Portugali</b>	21 4220710
<b>Kolumbia</b>	01800-9-155676	<b>Kiinan kansantasavalta</b>	800-858-0888
<b>Tšekki</b>	+420 225 372 711	<b>Puola</b>	022 579 59 65
<b>Tanska</b>	3287 5215	<b>Puerto Rico</b>	866-851-1760
<b>Suomi</b>	09 2533 1411	<b>Singapore</b>	1800 394 7486
<b>Ranska</b>	825387247	<b>Etelä-Afrikka</b>	0860 102 591
<b>Saksa</b>	0800 2873355	<b>Espanja</b>	902120385
<b>Irlanti</b>	1850 707 407	<b>Ruotsi</b>	08 587 705 81
<b>Italia</b>	800602705	<b>Sveitsi</b>	0848 335 599
<b>Japani</b>	044-556-3551	<b>Iso-Britannia</b>	0870 907 4574



**HUOMAUTUS:** Jos kotimaasi ei ollut luettelossa, tilaa tarvikkeita paikalliselta Dell-jälleenmyyjältä.

Tulostimessa käytetään seuraavia mustekasetteja:

Tarvike	Tuotenumero
vakiokapasiteettinen musta värikasetti	J5566
vakiokapasiteettinen monivärikasetti	J5567
suurikapasiteettinen musta värikasetti	M4640
suurikapasiteettinen monivärikasetti	M4646
valokuvavärikasetti	J4844

# Huomautukset, muistutukset ja varoitukset



**HUOMAUTUS:** HUOMAUTUS viittaa tärkeisiin tietoihin, jotka auttavat sinua hyödyntämään tulostintasi.



**MUISTUTUS:** MUISTUTUS viittaa joko laitteiston vahingoittumisen mahdollisuuteen tai tietojen menettämiseen ja antaa tietoja ongelman välttämisestä.



**VAROITUS: VAROITUS viittaa mahdolliseen omaisuus- tai henkilövahinkoon tai kuolemanvaaraan.**

---

**Tämän oppaan tietoja voidaan muuttaa ilman ennakoilmoitusta.**

**© 2005 Dell Inc. Kaikki oikeudet pidätetään.**

Kaikenlainen kopioiminen ilman Dell Inc.:n kirjallista lupaa on kielletty.

Tässä tekstissä käytetyt tavaramerkit: *Dell* ja *DELL*-logo, *Dell Picture Studio* ja *Dell Ink Management System* ovat Dell Inc:n tavaramerkkejä, *Microsoft* ja *Windows* ovat Microsoft Corporationin rekisteröityjä tavaramerkkejä.

Muut tässä oppaassa mainitut tavaramerkit ja tuotenimet viittaavat merkit tai nimet omistaviin yhteisöihin tai niiden tuotteisiin. Dell Inc. kieltää kaiken omistusoosuuden muihin kuin omiin tavaramerkkeihin ja tuotenimiin.

## **UNITED STATES GOVERNMENT RESTRICTED RIGHTS**

This software and documentation are provided with RESTRICTED RIGHTS. Use, duplication or disclosure by the Government is subject to restrictions as set forth in subparagraph (c)(1)(ii) of the Rights in Technical Data and Computer Software clause at DFARS 252.227-7013 and in applicable FAR provisions: Dell Inc., One Dell Way, Round Rock, Texas, 78682, USA.



# Sisällys

## 1 Tietoja tulostimesta

<b>Tulostimen osien tehtävät</b> . . . . .	<b>12</b>
<b>Tulostimen asentaminen</b> . . . . .	<b>14</b>
Tulostimen kielen asettaminen . . . . .	14
Tulostimen kielen vaihtaminen . . . . .	14
<b>Käyttöpaneelin käyttäminen</b> . . . . .	<b>15</b>
Käyttöpaneelin valikot . . . . .	16
<b>Automaattinen paperilajin tunnistin</b> . . . . .	<b>18</b>
<b>Paperin lisääminen</b> . . . . .	<b>20</b>
<b>Ohjeita erikoistulostusmateriaalien käsittelemiseen</b> . . . . .	<b>21</b>
<b>Asiakirjan asettaminen lasiselle skannaustasolle</b> . . . . .	<b>23</b>

## 2 Tulostimen käyttäminen

<b>Tulostaminen</b> . . . . .	<b>25</b>
Asiakirjan tulostaminen . . . . .	25
Valokuvien tulostaminen . . . . .	26
Reunuksettomien valokuvien tulostaminen . . . . .	27
Valokuvien tulostaminen PictBridge-yhteensopivasta kamerasta . . . . .	28

<b>Kopioiminen</b> . . . . .	<b>28</b>
Asiakirjojen kopioiminen käyttöpaneelin avulla . . . . .	28
Asiakirjojen kopioiminen tietokoneen avulla . . . . .	29
Valokuvien kopioiminen tietokoneen avulla . . . . .	30
Valokuvien kopioiminen ilman tietokonetta . . . . .	30
Kopiointiasetusten muuttaminen . . . . .	31
<b>Skannaaminen</b> . . . . .	<b>32</b>
Valokuvien skannaaminen . . . . .	32
Useiden sivujen tai kuvien skannaaminen . . . . .	33
Valokuvan tai asiakirjan skannaaminen verkon kautta . . . . .	34
Skannatun tekstin muokkaaminen optisen merkkien tunnistamisen (OCR) avulla . . . . .	35
Kuvan tallentaminen tietokoneeseen . . . . .	36
Skannatun kuvan tai asiakirjan lähettäminen sähköpostilla . . . . .	36
Kuvien tai asiakirjojen suurentaminen tai pienentäminen . . . . .	37
<b>Faksaaminen</b> . . . . .	<b>37</b>
Faksikonsolin asentaminen Windows XP: ssä . . . . .	38
Microsoft Faksikonsolin (Windows XP) tai Faksipalvelun hallinnan (Windows 2000) asetusten määrittäminen . . . . .	38
Paperiasiakirjan faksaaminen . . . . .	39
Sähköisten asiakirjojen faksaaminen . . . . .	40
Faksin vastaanottaminen Faksikonsolin tai Faksipalvelun hallinnan avulla. . . . .	40
Lähetettyjen ja vastaanotettujen faksien tarkasteleminen Faksikonsolin tai Faksipalvelun hallinnan avulla . . . . .	40
Faksin tilan tarkasteleminen Faksikonsolin tai Faksipalvelun hallinnan avulla . . . . .	41
Faksimäärittysten muuttaminen . . . . .	41

### 3 Ohjelmiston toiminta

<b>Dell-monitoimikeskuksen käyttäminen</b> . . . . .	<b>43</b>
<b>Tulostusmääritysten käyttäminen</b> . . . . .	<b>45</b>
<b>Dell Picture Studion käyttäminen</b> . . . . .	<b>47</b>
<b>Dell Ink Management System</b> . . . . .	<b>47</b>
<b>Ohjelmiston poistaminen ja asentaminen uudelleen</b> . . . . .	<b>49</b>

### 4 Värikasetin huolto

<b>Värikasettien vaihtaminen</b> . . . . .	<b>51</b>
<b>Kasettien kohdistaminen</b> . . . . .	<b>55</b>
<b>Värikasetin mustesuuttimien puhdistaminen</b> . . . . .	<b>56</b>

### 5 Vianmääritys

<b>Asennusongelmat</b> . . . . .	<b>57</b>
Tietokoneongelmat . . . . .	57
Tulostusongelmat . . . . .	58
<b>Yleiset ongelmat</b> . . . . .	<b>59</b>
Faksiongelmat . . . . .	59
Paperiin liittyvät ongelmat . . . . .	59
<b>Virheilmoitukset ja merkkivalot</b> . . . . .	<b>60</b>
<b>Tulostuslaadun parantaminen</b> . . . . .	<b>62</b>

## 6 Dellin yhteystiedot

<b>Tekninen tuki</b> . . . . .	<b>63</b>
<b>Automatisoitu tilauksen seuranta palvelu</b> . . . . .	<b>63</b>
<b>Dellin yhteystiedot</b> . . . . .	<b>64</b>

## 7 Liite

<b>Vientisäädökset</b> . . . . .	<b>83</b>
<b>Dell™-ohjelmiston käyttöoikeussopimus</b> . . . . .	<b>83</b>

Hakemisto . . . . .	85
---------------------	----



## **VAROITUS: TURVALLISUUSOHJEET**

Seuraavien turvallisuusohjeiden avulla voit varmistaa oman turvallisuutesi sekä suojata laitteesi ja työympäristösi mahdolliselta vahingolta.

- Jos laitteeseesi kuuluu modeemi, modeemin kanssa käytettävän johdon johtimien paksuuden pitäisi olla vähintään 26 AWG: tä (0,128 mm<sup>2</sup>) ja johdossa pitäisi olla FCC-hyväksytty RJ-11-liitin.
- Käytä ylijännitesuojaa, tehosovitinta tai UPS-laitetta suojataksesi laitetta äkillisiltä ja lyhytaikaisilta sähkökatkoksilta ja ylijännitteiltä.
- Älä käytä tulostinta kosteassa paikassa, esimerkiksi kylpyammeen, pesualtaan tai uima-altaan lähellä, tai kosteassa kellarissa.
- Varmista, että tuotteen johtojen päällä ei ole mitään ja ettei johtojen päälle astuta, eikä niihin kompastuta.
- Käytä vain tämän tuotteen mukana toimitettua tai valmistajan hyväksymää virtajohtoa.

### **VAROITUS: Jos tuotteessa ei ole merkintää , se täytyy liittää oikein maadoitettuun sähköpistokkeeseen.**

- Kytke virtajohto sähköpistokkeeseen, joka on lähellä ja helposti käytettävissä.
- Virta katkaistaan laitteesta kokonaan irrottamalla virtajohto virtalähteestä.
- Kun tarvitset huolto- tai korjauspalveluja, käänny ammattilaisten puoleen.
- Älä käytä faksitoimintoa, kun ulkona salamoi. Älä asenna laitetta tai tee sähkö- tai kaapeliliitännöjä (virtajohto, puhelin jne.) ukkosen aikana.
- Tämä tuote on suunniteltu turvallisuusmääräysten mukaiseksi, kun käytetään Dellin hyväksymiä osia. Joidenkin muiden osien turvallisuusominaisuudet eivät välttämättä ole ilmeisiä. Dell ei ole vastuussa muiden kuin Dellin hyväksymien osien käytöstä.
- Katso *Omistajan oppaasta*, miten paperitukokset selvitetään oikealla tavalla.



# Tietoja tulostimesta

Voit käyttää Dell Photo All-In-One Printer 924 -monitoimilaitetta monenlaisiin eri tehtäviin. Huomattavia asioita

- Jos tulostin on kytketty tietokoneeseen, voit tuottaa projektisi joko tulostimen käyttöpaneelin tai tulostinohjelmiston avulla.
- Tulostin *on kytkettävä* tietokoneeseen skannaamista, tulostamista ja faksaamista varten.
- Tulostinta *ei tarvitse kytkeä* tietokoneeseen kopiointia varten.

# Tulostimen osien tehtävät

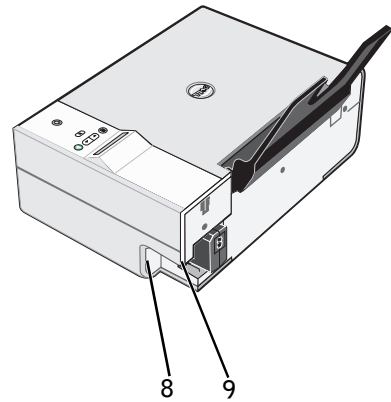
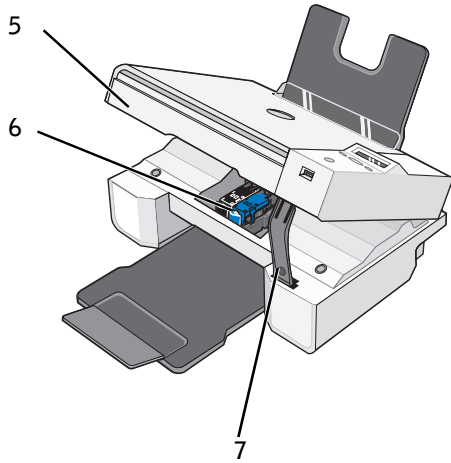
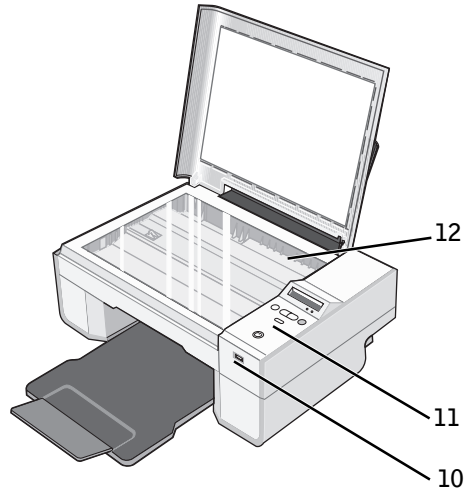
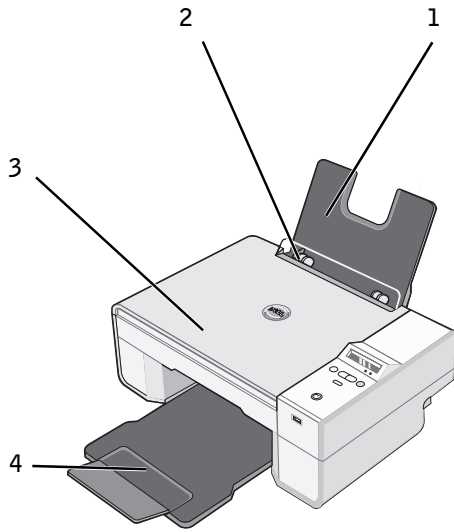

Osa	Kuvaus
1 Paperikaukalo	Paperikaukalo kannattelee laitteeseen lisättyä paperia.
2 Paperiohjain	Paperiohjain varmistaa, että paperi menee tulostimeen oikeassa asennossa.
3 Yläkansi	Tulostimen yläosa pitää asiakirjan tai valokuvan tasaisena skannauksen ajan.
4 Paperin vastaanottoalusta	Alusta, johon tulostettu paperi saapuu tulostuksen jälkeen. <b>HUOMAUTUS:</b> Voit ottaa paperin vastaanottoalustan käyttöön vetämällä sen suoraan ulos ja kääntämällä jatko-osan auki.
5 Tulostinyksikkö	Pääset värikasetteihin käsiksi nostamalla tulostinyksikön ylös.
6 Värikasetin vaunu	Vaunuun asennetaan kaksi värikasettia, toinen monivärikasetti ja toinen musta tai valokuvavärikasetti. Lisätietoja värikasettien puhdistamisesta on kohdassa "Värikasettien vaihtaminen" sivulla 51.
7 Skannerituki	Tulostinyksikön alla oleva skannerituki pitää kirjoittimen auki värikasetin vaihdon aikana. <b>HUOMAUTUS:</b> Kun haluat sulkea tulostimen käyttöä varten, nosta tulostinyksikköä, paina skanneritukea oikealle ja laske tulostinyksikköä, kunnes se on tulostimen rungon päällä.
8 USB-liitäntä	Tähän aukkoon liitetään USB-kaapeli (myydään erikseen). USB-kaapelin toinen pää liitetään tietokoneeseen.
9 Virtaliitäntä	Virtajohto kytketään tähän liitäntään. <b>HUOMAUTUS:</b> Kytke virtajohto ensin tulostimeen ja vasta sitten pistorasiaan.
10 PictBridge-USB-liitin	Tähän liittimeen kytketään USB-kaapeli (myydään erikseen), jolla tulostin kytketään PictBridge-yhteensopivaan kameraan. Aiheesta on lisätietoja kohdassa "Valokuvien tulostaminen PictBridge-yhteensopivasta kamerasta" sivulla 28.
11 Käyttöpaneeli	Tulostimen käyttöpaneelilla ohjataan kopiointia, skannausta, faksausta ja tulostusta. Aiheesta on lisätietoja kohdassa "Käyttöpaneelin käyttäminen" sivulla 15.
12 Skannaustaso	Asiakirja tai valokuva asetetaan tälle tasolle kuvapuoli alaspäin kopiointia, faksausta tai skannausta varten.



# Tulostimen asentaminen

 **HUOMAUTUS:** Dell A10 Printer 924 tukee Microsoft® Windows® 2000-, Windows XP- ja Windows XP Professional x64 Edition -käyttöjärjestelmiä.

Asenna laite ja ohjelmisto tekemällä *Tulostimen asentaminen* -kaavion mukaiset toimet. Jos asennuksen aikana ilmenee ongelmia, katso lisätietoja kohdasta ”Asennusongelmat” sivulla 57.







## Tulostimen kielen asettaminen

Tulostimen kielen asettaminen ensimmäisellä käyttökerralla:

- 1 Kun kytket kirjoittimeen virran ensimmäistä kertaa, etsi haluttu kieli nuolinäppäimillä  .
- 2 Valitse kieli painamalla **Valikko**-näppäintä .

## Tulostimen kielen vaihtaminen



Jos käyttöpaneelin oletuskieli on vaihdettava joksikin muuksi, toimi seuraavasti:

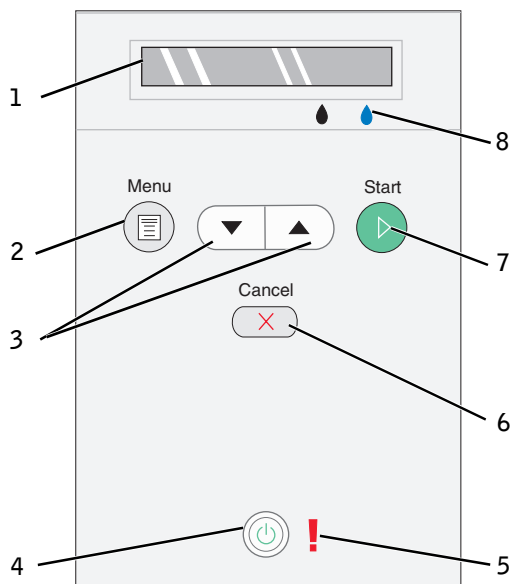

- 1 Katkaise virta tulostimesta painamalla **virta**-näppäintä .
- 2 Paina samanaikaisesti **virta**-näppäintä  ja ylänuolinäppäintä .
- 3 Kun kieliasetukset tulevat näkyviin, selaa nuolinäppäimillä   halutun kielen kohdalle.
- 4 Valitse kieli painamalla **Valikko**-näppäintä .

# Käyttöpaneelin käyttäminen





Käyttöpaneelin näppäimillä voit skannata, kopioida ja mukauttaa asiakirjoja. Tulostimeen on kytketty virta, kun virtanäppäimen  merkkivalo palaa.



	<b>Näppäin</b>	<b>Toimenpide</b>
1	Näyttö	<ul style="list-style-type: none"><li>• Valitun kopiomäärän tarkistaminen.</li><li>• Tila-, Kopio-, Kopiot-, Laatu-, Tumma-, Koko-, Zoomaa- ja Huolto-asetusten tarkistaminen. Aiheesta on lisätietoja kohdassa ”Käyttöpaneelin valikot” sivulla 16.</li></ul>
2	Valikko-näppäin 	<ul style="list-style-type: none"><li>• Käytettävissä olevien valikkojen selaaminen. Kun painat tätä näppäintä, näytössä oleva asetus tallentuu ja seuraava valikko tulee näkyviin.</li><li>• Vasta lisätyn paperin syöttäminen.</li></ul>
3	Ylä- ja alanuolinäppäin 	<ul style="list-style-type: none"><li>• Valikkojen ja valikkovaihtoehtojen selaaminen.</li><li>• Kopioiden määrän vähentäminen ja lisääminen.</li><li>• Valitun tilan vaihtaminen.</li></ul>
4	Virtanäppäin 	Virran kytkeminen tulostimeen tai sen katkaiseminen tulostimesta.

	<b>Näppäin</b>	<b>Toimenpide</b>
5	Virhevalo	Huomion kiinnittäminen virheisiin, kuten paperin loppumiseen, paperitukokseen tai musteen vähyteen.
6	Peruuta-näppäin 	<ul style="list-style-type: none"> <li>• Käynnissä olevan skannaus-, tulostus- tai kopiointityön peruuttaminen</li> <li>• Kopiointityön peruuttaminen (tulostimesta) ja arkin poistaminen tulostimesta.</li> <li>• Valikosta poistuminen ja palaaminen oletusasetuksiin.</li> </ul>
7	Aloita-näppäin 	Kopiointi- tai skannausprosessin käynnistäminen. Jos tulostin on skannaustilassa, tämä näppäin avaa Dell-monitoimikeskuksen (jos tulostin on kytketty tietokoneeseen).
8	Mustepisara	Kussakin värikasetissa jäljellä olevan musteen määrän näyttäminen. <ul style="list-style-type: none"> <li>• Mustan värikasetin musteen määrä näkyy näytössä mustan mustepisaran päällä.</li> <li>• Monivärikasetin musteen määrä näkyy näytössä sinisen mustepisaran päällä.</li> </ul>

## Käyttöpaneelin valikot

Kun painat **Valikko**-näppäintä , seuraavat valikot tulevat näkyviin. Voit selata kunkin valikon vaihtoehtoja **nuolinäppäimillä**  . Kun haluttu asetus on näkyvässä, voit tallentaa sen ja siirtyä seuraavaan valikkoon painamalla uudelleen **Valikko**-näppäintä .





## Kopiointitila

<b>Valikko:</b>	<b>Alivalikon vaihtoehto:</b>	<b>Asetukset:</b>
Kopioiminen	Kopioiminen	<ul style="list-style-type: none"><li>• Väri*</li><li>• Musta</li></ul>
	Kopiot (valitse määrä nuolinäppäimillä)	
	Laatu	<ul style="list-style-type: none"><li>• Luonnos</li><li>• Normaali*</li><li>• Valokuva</li></ul>
	Tumma (valitse tummuusasetus nuolinäppäimillä)	
	Koko	<ul style="list-style-type: none"><li>• Letter*</li><li>• Legal</li><li>• B5</li><li>• A4</li><li>• A5</li><li>• 3x6</li><li>• 4x6</li><li>• L</li><li>• 2L</li><li>• 5x7</li><li>• Hagaki</li><li>• 10x15 cm</li><li>• 13x18 cm</li></ul>
	Zoomaa	<ul style="list-style-type: none"><li>• 25 %</li><li>• 50 %</li><li>• 75 %</li><li>• 100 %*</li><li>• 125 %</li><li>• 150 %</li><li>• 175 %</li><li>• 200 %</li><li>• 4x6</li><li>• 5x7</li><li>• Letter</li><li>• A4</li><li>• L</li><li>• 2L</li><li>• Hagaki</li></ul>

\* Tehdasasetus

## Skannaustila

Skannaaminen-alivalikko on käytettävissä vain, jos tulostin on kytketty verkkosovittimeen. Kun valitset skannaustilan, joudut valitsemaan tietokoneen, johon skannattu asiakirja lähetetään. Voit selata käytettävissä olevia tietokoneita nuolinäppäimillä. Voit valita näkyvissä olevan tietokoneen nimen **Valikko**-näppäimellä .

 **HUOMAUTUS:** Jos tulostin on kytketty suoraan tietokoneeseen, Skannaaminen-alivalikko ei tule näkyviin, koska isäntätietokoneen valinta tapahtuu tällöin automaattisesti.

## Huoltotila

Valikko	Alivalikon vaihtoehto
Huolto	Kohdista värikasetit
	Puhdista värikasetit
	Tulosta testisivu
	Edellinen

 **HUOMAUTUS:** Edellinen-vaihtoehdolla voit poistua **Huolto**-valikosta valintaa tekemättä. Tällä vaihtoehdolla voit palata edelliselle valikkotasolle.

## Automaattinen paperilajin tunnistin

Tulostimessa on automaattinen paperilajin tunnistin, joka tunnistaa seuraavat paperilajit:

- Tavallinen
- Piirtoheitinkalvo
- Kiiltävä/valokuvapaperi

Jos lisäät tulostimeen jonkin näistä paperilajeista, tulostin tunnistaa paperilajin ja säätää **Laatu/nopeus**-asetukset automaattisesti.

Paperilaji	Laatu/nopeus-asetukset	
	Musta kasetti ja monivärikasetti asennettu	Valokuvavärikasetti ja monivärikasetti asennettu
Tavallinen	Normaali	Valokuva
Piirtoheitinkalvo	Normaali	Valokuva
Kiiltävä/valokuvapaperi	Valokuva	Valokuva

 **HUOMAUTUS:** Tulostin ei tunnista paperikokoa.

Paperikoon valitseminen:

- 1 Kun asiakirja on avattu, valitse **Tiedosto**→ **Tulosta**.
- 2 Valitse **Tulosta** -valintaikkunassa **Määrietykset** tai **Ominaisuudet** (käyttämäsi ohjelman tai käyttöjärjestelmän mukaan).  
Näytössä avautuu **Tulostusmäärietykset**-valintaikkuna.
- 3 Valitse **Tulostimen asetukset** -välilehdessä paperikoko.
- 4 Valitse **OK**.

Ellet erikseen poista automaattista paperilajin tunnistinta käytöstä, se jää aina käyttöön.

Automaattisen paperilajin tunnistimen poistaminen käytöstä tiettyä tulostustyötä varten:

- 1 Kun asiakirja on avattu, valitse **Tiedosto**→ **Tulosta**.
- 2 Valitse **Tulosta** -valintaikkunassa **Määrietykset** tai **Ominaisuudet** (käyttämäsi ohjelman tai käyttöjärjestelmän mukaan).  
Näytössä avautuu **Tulostusmäärietykset**-valintaikkuna.
- 3 Valitse **Tulostimen asetukset** -välilehti.
- 4 Valitse paperilaji avattavasta **Tulostusmateriaali**-valikosta.
- 5 Valitse **OK**.

Automaattisen paperilajin tunnistimen poistaminen käytöstä kaikissa tulostustöissä

- 1 Valitse *Windows XP: ssa* **Käynnistä**→ **Ohjauspaneeli**→ **Tulostimet ja muut laitteet**→ **Tulostimet ja faksit**.  
Valitse *Windows 2000: ssa* **Käynnistä**→ **Asetukset**→ **Tulostimet**.
- 2 Napsauta Dell Photo AIO Printer 924 -kuvaketta hiiren kakkospainikkeella.
- 3 Valitse **Tulostusmäärietykset**.
- 4 Valitse **Tulostimen asetukset** -välilehti.
- 5 Valitse paperilaji avattavasta **Tulostusmateriaali**-valikosta.
- 6 Valitse **OK**.

# Paperin lisääminen

- 1 Leyhytä paperia.

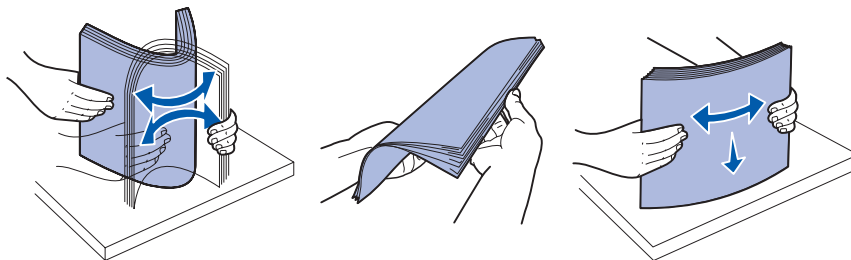

- 2 Aseta paperi paperikaukalon keskelle.
- 3 Siirrä paperiohjaimet kiinni paperin reunoihin.

 **HUOMAUTUS:** Älä siirrä kumpaakin paperiohjainta samanaikaisesti. Kun toista paperiohjainta siirretään, toinen siirtyy vastaavasti.

 **HUOMAUTUS:** Älä työnnä paperia tulostimeen väkisin. Paperin pitää olla vaakatasossa paperikaukalon pintaa vasten ja paperin reunojen pitää olla kiinni kummassakin paperiohjaimessa.

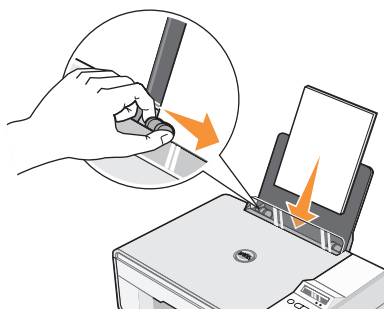

# Ohjeita erikoistulostusmateriaalien käsittelemiseen

Enimmäismäärä:	Varmistettavat asiat:
100 arkkia tavallista paperia	<ul style="list-style-type: none"><li>• Paperi on keskitetty oikean ja vasemman paperiohjaimen väliin.</li></ul> <p><b>HUOMAUTUS:</b> Lisää kirjelomakepaperi siten, että lomake menee tulostimeen yläreuna edellä ja lomakkeen etupuoli on ylöspäin.</p> <ul style="list-style-type: none"><li>• Tulostuslaaduksi valitaan <b>Luonnos</b>, <b>Normaali</b> tai <b>Valokuva</b>.</li></ul> <p><b>HUOMAUTUS:</b> Älä valitse <b>Luonnos</b>-tulostuslaatua, jos tulostimeen on asennettu valokuvavärikasetti.</p>
20 arkkia pitkiä lomakkeita	<ul style="list-style-type: none"><li>• Kaikki paperit on poistettu paperikaukalosta, ennen kuin siihen lisätään pitkiä lomakepaperia.</li><li>• Pitkä lomakepaperi on asetettu tulostimen päälle tai sen taakse. Pinossa on vain tarvittava määrä arkkeja.</li></ul> <p><b>HUOMAUTUS:</b> Valitse Tulostusominaisuuksista Pitkä A4 tai Pitkä Letter. Muutoin laitteeseen voi tulla paperitukoksia. Katso "Paperiin liittyvät ongelmat" sivulla 59.</p> <ul style="list-style-type: none"><li>• Pitkän lomakepaperin etureuna on asetettu tulostimeen paperikaukalon oikeaa reunaa vasten.</li><li>• Pitkä lomakepaperi on keskitetty oikean ja vasemman paperiohjaimen väliin.</li><li>• Lomakepaperi on tarkoitettu mustesuihkutulostimiin.</li></ul>

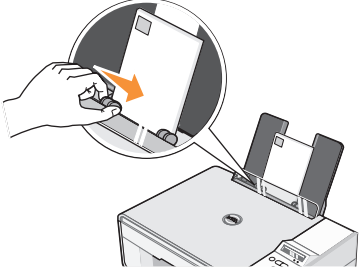
Enimmäismäärä:	Varmistettavat asiat:
10 kirjekuorta	<ul style="list-style-type: none"> <li>• Kirjekuorien tulostuspuoli on ylöspäin.</li> <li>• Kirjekuoret on asetettu paperikaukalon keskelle vasemman ja oikean paperiohjaimen väliin.</li> <li>• Postimerkin paikka on vasemmassa yläkulmassa ja kirjekuoret tulostetaan vaakasuunnassa.</li> </ul>
	
<p><b>HUOMAUTUS:</b> Japanilaiset asiakkaat: Jos kirjekuoret postitetaan Japanissa, kirjekuoren voi tulostaa pystysuunnassa, jolloin postimerkin paikka on oikeassa alakulmassa, tai vaakasuunnassa, jolloin postimerkin paikka on vasemmassa alakulmassa. Jos kirjekuoret lähetetään Japanista ulkomaille, tulosta vaakasuunnassa siten, että postimerkin paikka on vasemmassa yläkulmassa.</p> <ul style="list-style-type: none"> <li>• Paperiohjain on kirjekuorten vasenta reunaa vasten.</li> <li>• Valittuna on oikea kirjekuoren koko. Jos oikeaa kirjekuoren kokoa ei ole luettelossa, valitse seuraavaksi suurin koko. Määritä vasen ja oikea reunus niin, että kirjekuoren teksti tulostuu oikeaan kohtaan.</li> </ul>	
25 tervehdys-, arkisto-, posti- tai valokuvakorttia	<ul style="list-style-type: none"> <li>• Korttien tulostuspuoli on ylöspäin.</li> <li>• Kortit on asetettu paperikaukalon keskelle vasemman ja oikean paperiohjaimen väliin.</li> <li>• Paperiohjain on korttien vasenta reunaa vasten.</li> <li>• Tulostuslaaduksi valitaan <b>Normaali</b> tai <b>Valokuva</b>.</li> </ul>
25 arkkia valokuva- tai kiiltävää paperia.	<ul style="list-style-type: none"> <li>• Paperin kiiltävä puoli on ylöspäin.</li> <li>• Paperi on asetettu paperikaukalon keskelle vasemman ja oikean paperiohjaimen väliin.</li> <li>• Tulostuslaaduksi valitaan <b>Normaali</b> tai <b>Valokuva</b>.</li> <li>• Paperi on asetettu pystysuoraan paperikaukalon oikeaa reunaa vasten.</li> </ul>

<b>Enimmäismäärä:</b>	<b>Varmistettavat asiat:</b>
10 silitettävää siirtoarkkia	<ul style="list-style-type: none"> <li>• Siirtoarkit on lisätty tulostimeen paketin ohjeiden mukaisesti.</li> <li>• Siirtoarkin tulostuspuoli on ylöspäin.</li> <li>• Siirtoarkki on asetettu paperikaukalon keskelle vasemman ja oikean paperiohjaimen väliin.</li> <li>• Tulostuslaaduksi valitaan <b>Normaali</b> tai <b>Valokuva</b>.</li> </ul> <p><b>HUOMAUTUS:</b> Saat parhaat tulokset lisäämällä siirtoarkit tulostimeen arkki kerrallaan.</p>
50 piirtoheitinkalvoa	<ul style="list-style-type: none"> <li>• Piirtoheitinkalvojen karhea puoli on ylöspäin.</li> <li>• Piirtoheitinkalvot on asetettu paperikaukalon keskelle vasemman ja oikean paperiohjaimen väliin.</li> </ul> <p><b>HUOMAUTUS:</b> Voit lisätä paperikaukaloon yhden kalvon ilman, että tavallista paperia täytyy poistaa kaukalosta.</p> <ul style="list-style-type: none"> <li>• Tulostuslaaduksi valitaan <b>Normaali</b> tai <b>Valokuva</b>.</li> </ul>

## Asiakirjan asettaminen lasiselle skannaustasolle

- 1 Avaa yläkansi.

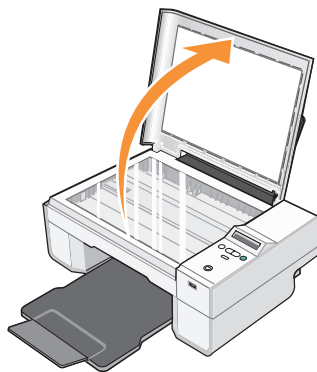

- 2 Aseta asiakirja skannaustasolle.

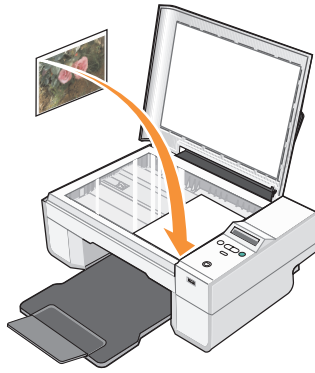

**HUOMAUTUS:** Varmista, että kohteen etupuolen vasen yläkulma täsmää tulostimessa olevan nuolen kanssa.

- 3 Sulje yläkansi.





# Tulostimen käyttäminen

## Tulostaminen

### Asiakirjan tulostaminen

- 1 Käynnistä tietokone ja tulostin ja varmista, että ne on kytketty toisiinsa.
- 2 Aseta paperi tulostimeen tulostuspuoli ylöspäin. Aiheesta on lisätietoja kohdassa ”Paperin lisääminen” sivulla 20.

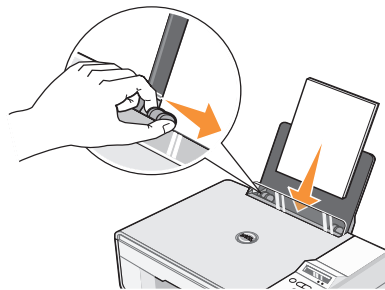

- 3 Kun asiakirja on avattu, valitse **Tiedosto**→**Tulosta**.
- 4 Tulostusasetusten mukauttaminen:
  - a Valitse **Määrytykset**, **Ominaisuudet**, **Asetukset** tai **Asennus** (ohjelman ja käyttöjärjestelmän mukaan vaihdellen).  
Näyttöön avautuu **Tulostusmäärytykset**-valintaikkuna.
  - b Valitse **Tulostusasetukset**-välilehdessä tulostuslaatu ja nopeus, paperikoko, mustavalkoinen tai väritulostus, reunukseton tulostus, tulostussuunta ja kopioiden määrä.
  - c **Lisäasetukset**-välilehdessä voit valita kaksipuolisen tulostuksen, erikoisasettelun tai **Kuvien automaattinen terävöinti** -toiminnon.
  - d Kun olet tehnyt muutokset **Tulostusmäärytykset**-valintaikkunassa ja palaa **Tulosta**-valintaikkunaan napsauttamalla näytön alareunassa **OK**.
- 5 Napsauta **OK** tai **Tulosta** (käyttämäsi ohjelman ja käyttöjärjestelmän mukaan).

## Valokuvien tulostaminen

- 1 Aseta valokuvapaperi tulostimeen (kiiltävä) tulostuspuoli ylöspäin. Aiheesta on lisätietoja kohdassa ”Ohjeita erikoistulostusmateriaalien käsittelemiseen” sivulla 21.
- 2 Tarkista, että tulostimeen on asennettu moniväri- ja valokuvavärikasetti. Aiheesta on lisätietoja kohdassa ”Värikasettien vaihtaminen” sivulla 51.
- 3 Kun asiakirja on avattu, valitse **Tiedosto**→ **Tulosta**.
- 4 Kun haluat mukauttaa tulostimen asetuksia, valitse **Määriykset**, **Ominaisuudet**, **Asetukset** tai **Asennus** (käyttämäsi ohjelman ja käyttöjärjestelmän mukaan vaihdellen).

Näyttöön avautuu **Tulostusmääriykset**-valintaikkuna.

 **HUOMAUTUS:** Jos käytät Dell Picture Studio™ -ohjelmaa, valitse **Näytä kaikki tulostinasetukset**, niin **Tulostusominaisuudet**-valintaikkuna tulee näkyviin.

- 5 Valitse **Tulostusasetukset**-välilehdessä **Valokuva** ja valitse sitten valokuvan dpi-asetukset avattavasta valikosta.
- 6 Valitse paperikoko, tulostussuunta ja kopioiden määrä.

 **HUOMAUTUS:** Valokuvien tulostamiseen suositellaan valokuvapaperia tai kiiltävää paperia.

- 7 Kun olet valinnut tulostusasetukset, valitse **OK**.
- 8 Napsauta **OK** tai **Tulosta** (käyttämäsi ohjelman ja käyttöjärjestelmän mukaan).
- 9 Voit estää valokuvien liimautumisen yhteen tai tahriutumisen poistamalla valokuvan vastaanottoalustalta heti, kun se on tulostunut.

 **HUOMAUTUS:** Anna tulosteiden kuivua hyvin (12–24 tuntia ympäristöolosuhteiden mukaan vaihdellen), ennen kuin asetat tulosteet valokuvakansion kiinnittymättömälle sivulle tai kehykseen. Tulosteet kestävät siten pitempään.

## Reunuksettomien valokuvien tulostaminen



- 1 Saat parhaan tuloksen lisäämällä paperikaukaloon valokuvapaperia tai kiiltävää paperia ja tarkistamalla, että tulostuspuoli on ylöspäin. Aiheesta on lisätietoja kohdassa ”Ohjeita erikoistulostusmateriaalien käsittelemiseen” sivulla 21.
- 2 Tarkista, että tulostimeen on asennettu moniväri- ja valokuvavärikasetti. Aiheesta on lisätietoja kohdassa ”Värikasettien vaihtaminen” sivulla 51.
- 3 Kun asiakirja on avattu, valitse **Tiedosto**→ **Tulosta**.
- 4 Kun haluat mukauttaa tulostimen asetuksia, valitse **Määrietykset**, **Ominaisuudet**, **Asetukset** tai **Asennus** (käyttämäsi ohjelman ja käyttöjärjestelmän mukaan vaihdellen).  
Näyttöön avautuu **Tulostusmäärietykset**-valintaikkuna.
- 5 Valitse **Tulostusasetukset**-välilehdessä **Valokuva** ja valitse sitten valokuvan dpi-asetukset avattavasta valikosta.
- 6 Valitse **Reunukseton**-valintaruutu, valokuvan tulostussuunta ja kopioiden määrä.
- 7 Valitse **Lisäasetukset**-välilehdessä reunuksettoman paperin koko avattavasta valikosta ja napsauta **OK**.
- 8 Napsauta **OK** tai **Tulosta** (käyttämäsi ohjelman ja käyttöjärjestelmän mukaan).

## Valokuvien tulostaminen PictBridge-yhteensopivasta kamerasta

Tulostin tukee PictBridge-yhteensopivia kameroita.

- 1 Liitä USB-kaapelin toinen pää kameraan.
- 2 Liitä kaapelin toinen pää tulostimen etuosassa olevaan PictBridge-porttiin.

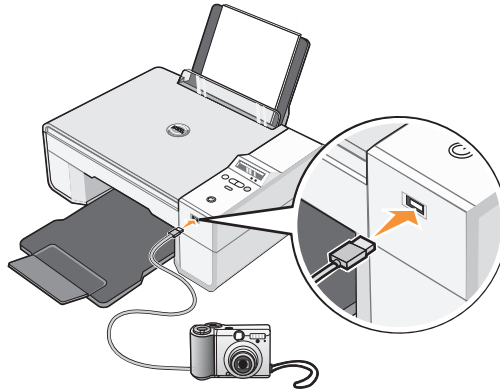

**HUOMAUTUS:** Kun tulostinta ei ole kytketty tietokoneeseen ja tulostimeen kytketään PictBridge-yhteensopiva kamera, useimmat tulostimen käyttöpaneelista käytettävistä toiminnoista eivät ole käytettävissä. Nämä toiminnot palaavat käyttöön, kun PictBridge-yhteensopiva kamera irrotetaan tulostimesta.

- 3 Kytke digitaalikameraan virta. Katso kamerasa mukana toimitetuista käyttöohjeista kamerasa oikeat USB-asetukset sekä PictBridge-liitäntä ja -käyttöohjeet.

**HUOMAUTUS:** Monissa digitaalikameroissa on kaksi USB-tilaa:tietokone ja tulostin (tai PTP). PictBridge-yhteensopivassa tulostamisessa kannattaa käyttää USB-asetusta tulostin (tai PTP). Lisätietoja on kamerasa mukana toimitetuissa käyttöohjeissa.

## Kopioiminen

Voit tehdä kopioita käyttämällä tulostimen käyttöpaneelia tai tietokonetta.

### Asiakirjojen kopioiminen käyttöpaneelin avulla

- 1 Kytke tulostimeen virta.
- 2 Lisää paperia. Aiheesta on lisätietoja kohdassa ”Paperin lisääminen” sivulla 20.
- 3 Avaa yläkansi.

- 4 Aseta kopioitava asiakirja skannaustasolle skannattava puoli alaspäin ja varmista, että asiakirjan etupuolen vasen yläkulma on tulostimessa olevan nuolen kohdalla. Aiheesta on lisätietoja kohdassa ”Asiakirjan asettaminen lasiselle skannaustasolle” sivulla 23.
- 5 Sulje yläkansi.
- 6 Voit muuttaa kopiointiasetuksia valikosta. Aiheesta on lisätietoja kohdassa ”Käyttöpaneelin valikot” sivulla 16.
- 7 Paina käyttöpaneelin **Aloita**-näppäintä . Tulostin tekee kopion valittujen kopiointiasetusten mukaisesti (Väri tai Musta).  
Näyttöön ilmestyy **Kopioidaan**-teksti.



**HUOMAUTUS:** Jos painat **Aloita**-näppäintä  valitsematta kopiointiasetusta, kopio tulostetaan oletusarvoisesti väreissä.

## Asiakirjojen kopioiminen tietokoneen avulla

- 1 Käynnistä tietokone ja tulostin ja varmista, että ne on kytketty toisiinsa.
- 2 Lisää paperia. Aiheesta on lisätietoja kohdassa ”Paperin lisääminen” sivulla 20.
- 3 Avaa yläkansi.
- 4 Aseta kopioitava asiakirja skannaustasolle skannattava puoli alaspäin ja varmista, että asiakirjan etupuolen vasen yläkulma on tulostimessa olevan nuolen kohdalla. Aiheesta on lisätietoja kohdassa ”Asiakirjan asettaminen lasiselle skannaustasolle” sivulla 23.
- 5 Sulje yläkansi.
- 6 Valitse **Käynnistä**→ **Ohjelmat** tai **Kaikki ohjelmat**→ **Dell-tulostimet**→ **Dell Photo AIO Printer 924**→ **Dell-monitoimikeskus**.  
**Dell-monitoimikeskus** avautuu.
- 7 Valitse kopioiden määrä (1 – 99) ja väriasetus avattavasta valikosta.
- 8 Napsauttamalla **Katso lisää kopiointiasetuksia** voit
  - valita kopiointilaatuasetuksen
  - valita tyhjän paperin koon
  - valita alkuperäisen asiakirjan koon
  - vaalentaa tai tummentaa asiakirjaa
- 9 Kun olet muokannut asetukset, valitse **Kopioi**.

## Valokuvien kopioiminen tietokoneen avulla

- 1 Käynnistä tietokone ja tulostin ja varmista, että ne on kytketty toisiinsa.
- 2 Aseta laitteeseen valokuvapaperia tulostuspuoli ylöspäin. Aiheesta on lisätietoja kohdassa ”Ohjeita erikoistulostusmateriaalien käsittelemiseen” sivulla 21.
- 3 Avaa yläkansi.
- 4 Aseta kopioitava valokuva skannaustasolle skannattava puoli alaspäin ja varmista, että valokuvan etupuolen vasen yläkulma on tulostimessa olevan nuolen kohdalla. Aiheesta on lisätietoja kohdassa ”Asiakirjan asettaminen lasiselle skannaustasolle” sivulla 23.
- 5 Sulje yläkansi.
- 6 Valitse **Käynnistä**→ **Ohjelmat tai Kaikki ohjelmat**→ **Dell-tulostimet**→ **Dell Photo AIO Printer 924**→ **Dell-monitoimikeskus**.  
Dell-monitoimikeskus avautuu.
- 7 Valitse **Esikatselu**.
- 8 Valitse kuvasta tulostettava osa pisteiviivojen avulla.
- 9 Valitse **Kopioi**-osassa määrä ja valitse valokuva-asetus (**Värivalokuva** tai **Mustavalkoinen valokuva**).
- 10 Jos haluat muokata valokuvaa, valitse **Katso lisää kopiointiasetuksia**.
- 11 Kun olet muokannut asetukset, valitse **Kopioi**.

## Valokuvien kopioiminen ilman tietokonetta

- 1 Kytke tulostimeen virta.
- 2 Aseta laitteeseen valokuvapaperia tulostuspuoli ylöspäin. Aiheesta on lisätietoja kohdassa ”Paperin lisääminen” sivulla 20.
- 3 Avaa yläkansi.
- 4 Aseta kopioitava valokuva skannaustasolle skannattava puoli alaspäin ja varmista, että valokuvan etupuolen vasen yläkulma on tulostimessa olevan nuolen kohdalla. Aiheesta on lisätietoja kohdassa ”Asiakirjan asettaminen lasiselle skannaustasolle” sivulla 23.
- 5 Sulje yläkansi.
- 6 Valitse **Laatu**-alivalikosta **Valokuva**. Aiheesta on lisätietoja kohdassa ”Käyttöpaneelin valikot” sivulla 16.
- 7 Paina **Aloita**-näppäintä .

## Kopiointiasetusten muuttaminen

- 1 Valitse Käynnistä→ Ohjelmat tai Kaikki ohjelmat→ Dell-tulostimet→ Dell Photo AIO Printer 924→ Dell-monitoimikeskus.  
Dell-monitoimikeskus avautuu.
- 2 Valitse kopioiden määrä ja väri:
- 3 Napsauttamalla **Katso lisää kopiointiasetuksia** voit
  - valita kopiointilaatuasetuksen
  - valita tyhjän paperin koon
  - valita alkuperäisen asiakirjan koon
  - vaalentaa tai tummentaa asiakirjaa
  - pienentää tai suurentaa asiakirjaa.
- 4 Valitse **Lisäasetukset**-painike, kun haluat muuttaa asetuksia, kuten paperikoon tai paperilaadun asetusta.
- 5 Tee haluamasi muutokset valitsemalla seuraavat välilehdet:

Välilehti	Tarkoitus
Tulosta	<ul style="list-style-type: none"><li>• paperilajin ja -koon valitseminen</li><li>• reunuksettoman tulostuksen asetusten valitseminen</li><li>• tulostuslaadun valitseminen.</li></ul>
Skannaaminen	<ul style="list-style-type: none"><li>• värien määrän ja skannaustarkkuuden valitseminen</li><li>• skannatun kohteen automaattisten leikkausasetusten valitseminen.</li></ul>
Kuvanparannukset	<ul style="list-style-type: none"><li>• epäselvien kuvien terävöittäminen</li><li>• kuvan kirkkauden parantaminen</li><li>• kuvan värinkorjauskäyrän (gamman) korjaaminen.</li></ul>
Rasterikuviot	<ul style="list-style-type: none"><li>• harmaan kuvan muuntaminen mustavalkoiseksi pistekuvioksi (sirotus)</li><li>• rasterikuvioiden poistaminen aikakaus- tai sanomalehdestä (pelkistys)</li><li>• väriasiakirjojen taustahäiriöiden vähentäminen.</li></ul>

- 6 Kun olet muokannut kopiointiasetukset, valitse **OK** ja valitse sitten **Kopioi**.

# Skannaaminen

Voit skannata tulostimella käyttöpaneelin tai tulostinohjelmiston avulla.

- 1 Käynnistä tietokone ja tulostin ja varmista, että ne on kytketty toisiinsa.
- 2 Avaa yläkansi.
- 3 Aseta skannattava asiakirja skannaustasolle skannattava puoli alaspäin ja varmista, että asiakirjan etupuolen vasen yläkulma on tulostimessa olevan nuolen kohdalla. Aiheesta on lisätietoja kohdassa ”Asiakirjan asettaminen lasiselle skannaustasolle” sivulla 23.
- 4 Sulje yläkansi.
- 5 Avaa Dell-monitoimikeskus valitsemalla **Käynnistä**→ **Ohjelmat** tai **Kaikki ohjelmat**→ **Dell-tulostimet**→ **Dell Photo AIO Printer 924**→ **Dell-monitoimikeskus**.

Dell-monitoimikeskus avautuu.



**HUOMAUTUS:** Voit avata Dell-monitoimikeskuksen myös tulostimen käyttöpaneelistä.

Kun tulostin on Skannaaminen-tilassa, paina **Aloita**-näppäintä . Dell-monitoimikeskus avautuu tietokoneessa.

- 6 Valitse skannauskohteeksi jokin ohjelma avattavasta **Lähetä skannattu kuva kohteeseen**-valikosta. Valitse esimerkiksi **Faksi**, kun skannaat kuvan, jonka haluat faksata.



**HUOMAUTUS:** Jos haluamasi ohjelma ei ole luettelossa, valitse avattavasta valikosta **Etsi lisää...** Seuraavassa ikkunassa voit etsiä ohjelman ja lisätä sen luetteloon napsauttamalla **Lisää**.

- 7 Skannausasetusten mukauttaminen.
- 8 Suorita skannaus loppuun napsauttamalla **Skannaa**.

## Valokuvien skannaaminen

- 1 Käynnistä tietokone ja tulostin ja varmista, että ne on kytketty toisiinsa.
- 2 Avaa yläkansi.
- 3 Aseta skannattava valokuva skannaustasolle skannattava puoli alaspäin ja varmista, että valokuvan etupuolen vasen yläkulma on tulostimessa olevan nuolen kohdalla. Aiheesta on lisätietoja kohdassa ”Asiakirjan asettaminen lasiselle skannaustasolle” sivulla 23.
- 4 Sulje yläkansi.



- 5 Avaa Dell-monitoimikeskus valitsemalla Käynnistä→ Ohjelmat tai Kaikki ohjelmat→ Dell-tulostimet→ Dell Photo AIO Printer 924→ Dell-monitoimikeskus.

Dell-monitoimikeskus avautuu.



**HUOMAUTUS:** Voit avata Dell-monitoimikeskuksen myös tulostimen käyttöpaneelistä.

Kun tulostin on Skannaaminen-tilassa, paina Aloita-näppäintä . Dell-monitoimikeskus avautuu tietokoneessa.

- 6 Katso skannattua kuvaa valitsemalla Esikatselu.
- 7 Valitse kuvasta skannattava osa pisteiviivojen avulla.
- 8 Valitse avattavasta Lähetä skannattu kuva kohteeseen: -valikosta ohjelma, jota haluat käyttää.



**HUOMAUTUS:** Jos haluamasi ohjelma ei ole luettelossa, valitse avattavasta valikosta Etsi lisää.... Seuraavassa ikkunassa voit etsiä ohjelman ja lisätä sen luetteloon napsauttamalla Lisää.

- 9 Voit muuttaa asetuksia.
- 10 Kun olet muokannut kuvaa, valitse Skannaa.  
Kun asiakirja on käsitelty, valittu ohjelma avautuu.

## Useiden sivujen tai kuvien skannaaminen

- 1 Käynnistä tietokone ja tulostin ja varmista, että ne on kytketty toisiinsa.
- 2 Avaa yläkansi.
- 3 Aseta ensimmäinen skannauskohde skannaustasolle skannattava puoli alaspäin ja varmista, että arkin etupuolen vasen yläkulma on tulostimessa olevan nuolen kohdalla. Aiheesta on lisätietoja kohdassa ”Asiakirjan asettaminen lasiselle skannaustasolle” sivulla 23.
- 4 Sulje yläkansi.
- 5 Avaa Dell-monitoimikeskus valitsemalla Käynnistä→ Ohjelmat tai Kaikki ohjelmat→ Dell-tulostimet→ Dell Photo AIO Printer 924→ Dell-monitoimikeskus.

Dell-monitoimikeskus avautuu.



**HUOMAUTUS:** Voit avata Dell-monitoimikeskuksen myös tulostimen käyttöpaneelistä.

Kun tulostin on Skannaaminen-tilassa, paina Aloita-näppäintä . Dell-monitoimikeskus avautuu tietokoneessa.

- 6 Valitse skannauskohteeksi jokin ohjelma avattavasta **Lähetä skannattu kuva kohteeseen**-valikosta.

 **HUOMAUTUS:** Jos haluamasi ohjelma ei ole luettelossa, valitse avattavasta valikosta **Etsi lisää...** Seuraavassa ikkunassa voit etsiä ohjelman ja lisätä sen luetteloon napsauttamalla **Lisää**.

- 7 Valitse skannausosassa **Katso lisää skannausasetuksia**.

- 8 Napsauta **Lisäasetukset**-painiketta.

- 9 Voit muuttaa lisäasetuksia napsauttamalla **Näytä skannauksen lisäasetukset**.

- 10 Valitse **Skannaa**-välilehdessä **Skannaa useita kohteita ennen tulostamista** -valintaruutu.

- 11 Napsauta **OK**.

- 12 Kun olet muokannut asetukset, valitse **Skannaa**.

Ensimmäisen sivun skannaamisen jälkeen näyttöön tulee pyyntö lisätä laitteeseen seuraava sivu.

- 13 Aseta seuraava arkki skannaustasolle ja valitse **Kyllä**. Toista toimet, kunnes olet skannannut kaikki sivut.

- 14 Kun olet valmis, valitse **Ei**. Näyttöön tulee ohjelma, jossa skannaamasi useat sivut ovat.



## Valokuvan tai asiakirjan skannaaminen verkon kautta

Jos tulostin on kytketty verkkoon, voit skannata valokuvia tai asiakirjoja ja lähettää ne mihin tahansa verkon tietokoneeseen.

- 1 Avaa yläkansi.

- 2 Aseta skannattava asiakirja tai valokuva skannaustasolle skannattava puoli alaspäin ja varmista, että kohteen etupuolen vasen yläkulma on tulostimessa olevan nuolen kohdalla. Aiheesta on lisätietoja kohdassa ”Asiakirjan asettaminen lasiselle skannaustasolle” sivulla 23.

- 3 Sulje yläkansi.

- 4 Vaihda tulostimen tilaa käyttöpaneelin ylänuolinäppäimellä . Kun LED-merkkivalo näyttää **Skannaaminen**, tallenna valinta **Valikko**-näppäimellä .

- 5 Selaa alivalikossa käytettävissä olevia tietokoneita, kunnes löydät sen tietokoneen, johon haluat lähettää valokuvan tai asiakirjan. Tallenna asetukset **Valikko**-näppäimellä .

Valokuva tai asiakirja skannataan ja lähetetään valittuun tietokoneeseen.

 **HUOMAUTUS:** Jos tulostin on kytketty suoraan tietokoneeseen, Skannaaminen-alivalikko ei tule näkyviin, koska isäntätietokoneen valinta tapahtuu tällöin automaattisesti.

## Skannatun tekstin muokkaaminen optisen merkkien tunnistamisen (OCR) avulla

Optinen merkkien tunnistus (Optical Character Recognition, OCR) muuntaa skannatun kuvan tekstinkäsittelyohjelmassa muokattavaksi tekstiksi.

**HUOMAUTUS:** Japanilaiset ja kiinalaiset asiakkaat: Varmistakaa, että tietokoneeseen on asennettu OCR-ohjelmisto. OCR-ohjelmisto toimitettiin tulostimen mukana ja sen asennuksen olisi pitänyt tapahtua samaan aikaan tulostimen ohjainten asennuksen kanssa.

- 1 Avaa yläkansi.
- 2 Aseta skannettava asiakirja skannaustasolle kuvapuoli alaspäin. Varmista, että asiakirjan etupuolen vasen yläkulma on tulostimessa olevan nuolen kohdalla.

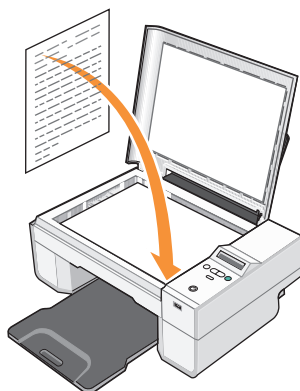

- 3 Sulje yläkansi.
- 4 Avaa Dell-monitoimikeskus valitsemalla Käynnistä→ Ohjelmat tai Kaikki ohjelmat→ Dell-tulostimet→ Dell Photo AIO Printer 924→ Dell-monitoimikeskus.

Dell-monitoimikeskus avautuu.

**HUOMAUTUS:** Voit avata Dell-monitoimikeskuksen myös tulostimen käyttöpaneelistä. Kun tulostin on Skannaaminen-tilassa, paina Aloita-näppäintä . Dell-monitoimikeskus avautuu tietokoneessa.

- 5 Valitse avattavasta Lähetä skannattu kuva kohteeseen -valikosta tekstinkäsittelyohjelma.

**HUOMAUTUS:** Jos haluamasi ohjelma ei ole luettelossa, valitse avattavasta valikosta Etsi lisää.... Seuraavassa ikkunassa voit etsiä ohjelman ja lisätä sen luetteloon napsauttamalla Lisää.

- 6 Valitse avattavasta **Miten skannausta käytetään?** -valikosta **Tekstin muokkaaminen (OCR ja 300 DPI)**.
- 7 Valitse **Skannaa**.  
Skannattu teksti tulee näkyviin.

### **Kuvan tallentaminen tietokoneeseen**

- 1 Valitse **Käynnistä**→ **Ohjelmat tai Kaikki ohjelmat**→ **Dell-tulostimet**→ **Dell Photo AIO Printer 924**→ **Dell-monitoimikeskus**.  
**Dell-monitoimikeskus** avautuu.
- 2 Valitse **Asiakirjanhallinta-osassa Tallenna kuva tietokoneeseen**.
- 3 Seuraa näytön ohjeita.

### **Skannatun kuvan tai asiakirjan lähettäminen sähköpostilla**

Voit lähettää skannattuja kuvia tai asiakirjoja sähköpostilla:

- 1 Avaa yläkansi.
- 2 Aseta skannattava asiakirja tai valokuva skannaustasolle skannattava puoli alaspäin ja varmista, että kohteen etupuolen vasen yläkulma on tulostimessa olevan nuolen kohdalla. Aiheesta on lisätietoja kohdassa ”Asiakirjan asettaminen lasiselle skannaustasolle” sivulla 23.
- 3 Sulje yläkansi.
- 4 Valitse **Käynnistä**→ **Ohjelmat tai Kaikki ohjelmat**→ **Dell-tulostimet**→ **Dell Photo AIO Printer 924**→ **Dell-monitoimikeskus**.  
**Dell-monitoimikeskus** avautuu.
- 5 Valitse **Esikatselu**.
- 6 Valitse **Asiakirjanhallinta-osassa Lähetä kuva tai asiakirja sähköpostilla**.
- 7 Valitse jokin vaihtoehto **Mitä skannataan?** -valikosta.
- 8 Valmistele valokuva sähköpostilla lähettämistä varten näytön ohjeiden mukaan.
- 9 Napsauta **Seuraava**.
- 10 Avaa sähköpostiohjelma, kirjoita viesti kuvan mukaan ja lähetä kuva.



**HUOMAUTUS:** Jos sinulla on kysyttävää asiakirjan liittamisestä sähköpostiviestiin, katso lisätietoja sähköpostiohjelman ohjeista.

## Kuvien tai asiakirjojen suurentaminen tai pienentäminen

Jos käytät tulostinta *yhdessä* tietokoneen kanssa, voit suurentaa tai pienentää asiakirjaa 25-400 prosenttia Dell-monitoimikeskuksen avulla.

Jos käytät tulostinta *erillään* tietokoneesta, voit suurentaa tai pienentää asiakirjaa 25, 50, 100, 150 tai 200 prosenttia ja käyttää sovittamisasetuksia käyttöpaneelin avulla.

- 1 Lisää paperia. Aiheesta on lisätietoja kohdassa ”Paperin lisääminen” sivulla 20.
- 2 Avaa yläkansi.
- 3 Aseta asiakirja tai valokuva skannaustasolle skannattava puoli alaspäin ja varmista, että kohteen etupuolen vasen yläkulma on tulostimessa olevan nuolen kohdalla. Aiheesta on lisätietoja kohdassa ”Asiakirjan asettaminen lasiselle skannaustasolle” sivulla 23.
- 4 Sulje yläkansi.
- 5 Valitse Käynnistä→ Ohjelmat tai Kaikki ohjelmat→ Dell-tulostimet→ Dell Photo AIO Printer 924→ Dell-monitoimikeskus.  
Dell-monitoimikeskus avautuu.
- 6 Valitse Esikatselu.
- 7 Valitse Asiakirjanhallinta-osassa Suurena tai pienennä kuvan kokoa.
- 8 Valitse uuden kuvan koko näytön ohjeiden avulla.
- 9 Kun olet muokannut kuvaa, valitse Tulosta.

## Faksaaminen

Jotta voit lähettää tällä tulostimella faksin, tulostin pitää liittää tietokoneeseen, jossa on modeemi ja johon on asennettu Microsoft Fax. Ennen kuin teet mitään muuta, tarkista että tietokoneessa on Microsoft Fax -ohjelmisto:

Valitse Käynnistä→ Ohjelmat tai Kaikki ohjelmat→ Apuohjelmat→ Tietoliikenneyhteydet.

Windows XP: ssä:

- Jos luettelossa on Faksi-vaihtoehto, Microsoft Fax on asennettu tietokoneeseen. Jatka kohdasta ”Microsoft Faksikonsolin (Windows XP) tai Faksipalvelun hallinnan (Windows 2000) asetusten määrittäminen” sivulla 38.
- Jos luettelossa ei ole Faksi-vaihtoehtoa, jatka kohdasta ”Faksikonsolin asentaminen Windows XP: ssä” sivulla 38.

Windows 2000 -käyttöjärjestelmässä Faksipalvelun hallinta on asennettu automaattisesti.

## Faksikonsolin asentaminen Windows XP: ssä

- 1 Valitse Käynnistä→ Asetukset→ Ohjauspaneeli. Valitse Valitse luokka -näkylässä Lisää tai poista sovellus.  
Lisää tai poista sovellus -valintaikkuna avautuu.
- 2 Valitse Lisää tai poista Windowsin osia.
- 3 Valitse Osat-luettelosta Faksipalvelut-valintaruutu.
- 4 Napsauta Seuraava.
- 5 Napsauta Valmis.
- 6 Valitse Lisää tai poista sovellus -valintaikkunassa Sulje-painike.

## Microsoft Faksikonsolin (Windows XP) tai Faksipalvelun hallinnan (Windows 2000) asetusten määrittäminen

Faksiasetusten määrittäminen:

- 1 Valitse Käynnistä→ Ohjelmat tai Kaikki ohjelmat→ Apuohjelmat→ Tietoliikenneyhteydet→ Faksi→ Faksikonsoli (Windows XP) tai Faksipalvelun hallinta (Windows 2000).
- 2 Valitse Tervetuloa ohjattuun faksin määrittämiseen -ruudussa Seuraava-painike.
- 3 Kirjoita Lähettäjän tiedot -ruutuun faksin kansilehdessä käytettävät tiedot ja valitse Seuraava-painike.
- 4 Valitse Valitse faksien lähettämisessä tai vastaanottamisessa käytettävät laitteet -ruudun Valitse faksilaite -luettelosta tietokoneeseen asennettu modeemi.
- 5 Jos haluat poistaa faksien lähettämisen käytöstä, poista valinta Ota käyttöön lähetys -valintaruudusta.
- 6 Valitse Manuaalinen vastaaminen- tai Automaattinen vastaaminen ((käyttäjän määrittämä lukumäärä) soiton jälkeen) -valintanappi.
- 7 Valitse Ota käyttöön vastaanotto -valintaruutu, jos haluat vastaanottaa fakseja.



**HUOMAUTUS:** Valitsemalla Ota käyttöön vastaanotto -valintaruudun voit vastaanottaa fakseja. Tietokoneen modeemi saattaa kuitenkin vastata kaikkiin puheluihin, jolloin et ehkä saa ääniviestejä.

- 8 Napsauta Seuraava.
- 9 Kirjoita Lähettäjä-tunnus (TSID) -ruudun TSID-kenttään tunnistustiedot (yleensä faksinumero ja lähettäjän nimi tai yrityksen nimi). Nämä tiedot näkyvät lähettämiesi faksien otsikkoalueella. Niiden perusteella faksin vastaanottaja voi tunnistaa lähettäjän faksilaitteen.



**HUOMAUTUS:** Joillakin alueilla TSID on pakollinen tieto.

10 Napsauta **Seuraava**.

 **HUOMAUTUS:** Vaiheet 10 – 13 tulevat näkyviin vain, jos otit käyttöön faksien vastaanottamisen vaiheessa 6.

11 Kirjoita **Vastaanottajatunnus (CSID)** -ruudun **CSID**-kenttään haluamasi vastaanottajatunnus (jolla varmistetaan, että faksi lähetetään oikealle vastaanottajalle).

12 Napsauta **Seuraava**.

13 Jos haluat, että vastaanotetut faksit tulostetaan automaattisesti, valitse **Reititysasetukset**-ruudussa **Tulosta tulostimeen** -valintaruutu. Kun valitset tämän valintaruudun, valitse vastaanotetun faksin tulostamiseen **Dell Photo AIO Printer 924**.

 **HUOMAUTUS:** Tulostimessa pitää olla virta ja se pitää olla kytkettynä tietokoneeseen, jotta sillä voi tulostaa fakseja automaattisesti.

14 Jos haluat luoda jokaisesta faksista arkistokopion, valitse **Tallenna kopio kansioon** -valintaruutu. Kun valitset tämän valintaruudun, voit määrittää paikan, johon faksin arkistokopio tallennetaan.

15 Napsauta **Seuraava**.

16 Tarkista asetukset **Kokoonpanon yhteenveto** -luettelosta ja valitse sitten **Valmis**-painike. Olet nyt valmis lähettämään tai vastaanottamaan fakseja.

## Paperiasiakirjan faksaaminen

Kun haluat faksata yksisivuisen tai monisivuisen paperiasiakirjan, käytä **Dell-monitoimikeskusta**.

- 1 Käynnistä tulostin ja tietokone ja varmista, että ne on kytketty toisiinsa. Varmista, että tietokoneen modeemi on yhdistetty toimivaan puhelinlinjaan. Jos faksaukseen käytetyssä puhelinlinjassa on DSL-laajakaistapalvelu, siinä on oltava myös DSL-suodatin. Kysy lisätietoja Internet-palveluntuottajalta.
- 2 Aseta asiakirja skannaustasolle ja varmista, että kohteen etupuolen vasen yläkulma on tulostimessa olevan nuolen kohdalla.
- 3 Valitse **Käynnistä**→ **Ohjelmat** tai **Kaikki ohjelmat**→ **Dell-tulostimet**→ **Dell Photo AIO Printer 924**→ **Dell-monitoimikeskus**.  
**Dell-monitoimikeskus** avautuu.

#### 4 Dell-monitoimikeskuksessa voit:

- lähettää **Skannaa** tai **Faksaa**-osassa yksi- tai monisivuisen faksin. Mukauta faksityö vastaamalla näytön kysymyksiin.  
Voit lähettää yksisivuisen faksin napsauttamalla **Faksaa**.  
Voit lähettää monisivuisen faksin napsauttamalla **Lisäasetukset**→  
**Skannaa useita kohteita ennen tulostamista**→ OK.
- Valitse **Asiakirjanhallinta**-osassa **Faksaa** kuva ja seuraa näytön ohjeita.



**HUOMAUTUS:** Yksi kysymyksistä on, onko sivuja useita. Jos faksissa on useita sivuja, valitse kehotuksen näyttäminen kunkin sivun kohdalla.

### Sähköisten asiakirjojen faksaaminen

- 1 Kun tiedosto on avattu, valitse **Tiedosto**→ **Tulosta**.
- 2 Valitse tulostinluettelosta **Faksi**.
- 3 Napsauta **Tulosta** ja seuraa näytön ohjeita.

### Faksin vastaanottaminen Faksikonsolin tai Faksipalvelun hallinnan avulla.

- 1 Tarkista, että aktiivinen puhelinlinja on kytketty tietokoneen modeemin linjaliitântään.
- 2 Valitse **Käynnistä**→ **Ohjelmat** tai **Kaikki ohjelmat**→ **Apuohjelmat**→ **Tietoliikenneyhteydet**→ **Faksi**.
- 3 Valitse **Faksikonsoli** tai **Faksipalvelun hallinta**.

Jos valitsit Faksikonsolin tai Faksipalvelun hallinnan asetuksissa **Ota käyttöön vastaanotto** -valintaruudun, voit nyt ottaa vastaan fakseja.



**HUOMAUTUS:** Valitsemalla **Ota käyttöön vastaanotto** -valintaruudun voit vastaanottaa fakseja. Tietokoneen modeemi saattaa kuitenkin vastata kaikkiin puheluihin, jolloin et ehkä saa ääniviestejä.

### Lähetettyjen ja vastaanotettujen faksien tarkasteleminen Faksikonsolin tai Faksipalvelun hallinnan avulla



**HUOMAUTUS:** Vain faksikonsolista lähetetyt tai sillä vastaanotetut faksit näkyvät Faksikonsolissa.

- 1 Valitse **Käynnistä**→ **Ohjelmat** tai **Kaikki ohjelmat**→ **Apuohjelmat**→ **Tietoliikenneyhteydet**→ **Faksi**.
- 2 Valitse **Faksikonsoli** tai **Faksipalvelun hallinta**.

Tarkastele vastaanotettuja fakseja **Saapuneet**-kansiossa ja lähetettyjä fakseja **Lähetetyt**-kansiossa.



## **Faksin tilan tarkasteleminen Faksikonsolin tai Faksipalvelun hallinnan avulla**

- 1** Valitse Käynnistä→ Ohjelmat tai Kaikki ohjelmat→ Apuohjelmat→ Tietoliikenneyhteydet→ Faksi.
- 2** Valitse Faksikonsoli tai Faksipalvelun hallinta.
- 3** Seuraavat kansiot tulevat näkyviin:
  - **Saapuvat** — vastaanotettavat faksit
  - **Saapuneet** — vastaanotetut faksit
  - **Lähtevät** — lähetettäväksi määritetyt faksit
  - **Lähetetyt** — onnistuneesti lähetetyt faksit
- 4** Napsauta hiirellä haluamaasi kansiota.
- 5** Valitse oikealla olevasta ikkunasta faksi, jonka tilaa haluat tarkastella, ja valitse sitten **Määriykset** tai **Ominaisuudet**.
- 6** Avaa **Yleiset**-välilehti ja tarkastele tilarivin tietoja.
- 7** Valitse **Sulje**, kun olet valmis.

## **Faksimäärittysten muuttaminen**

- 1** Valitse Käynnistä→ Ohjelmat tai Kaikki ohjelmat→ Apuohjelmat→ Tietoliikenneyhteydet→ Faksi→ Faksikonsoli.
- 2** Valitse Faksikonsolin **Työkalut**-valikosta **Määritä faksin kokoonpano**, niin Ohjattu faksin määrittäminen -toiminto käynnistyy.



# Ohjelmiston toiminta

Tulostimen ohjelmiston osat

- **Dell-monitoimikeskus** — Tällä voit tehdä erilaisia skannaus-, kopiointi-, faksaus- ja tulostusoperaatioita vastaskannatuilla ja aiemmin tallennetuilla asiakirjoilla ja kuvilla.
- **Tulostusmääritykset** — Tällä voit muuttaa tulostimen asetuksia.
- **Dell Picture Studio™** — Tällä voit hallita, muokata, näyttää, tulostaa ja muuntaa valokuvia ja muita kuvia.
- **Dell Ink Management System™** — Tämä varoittaa, kun tulostimen muste käy vähiin.

## Dell-monitoimikeskuksen käyttäminen

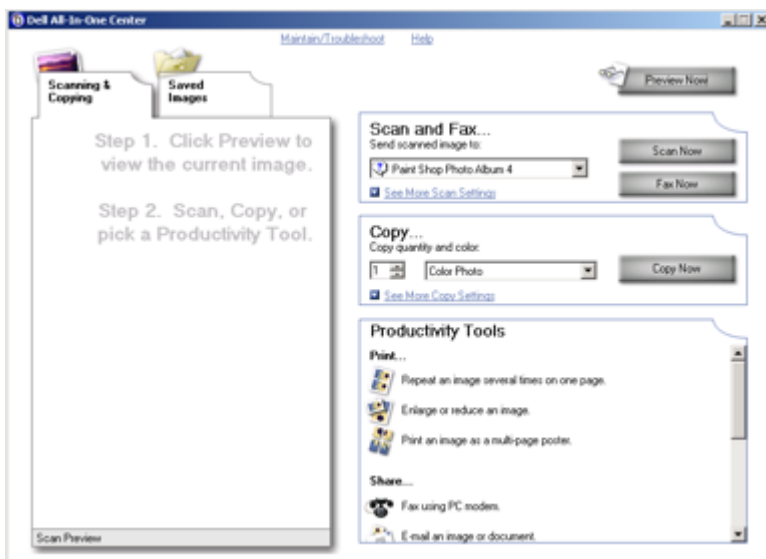

Dell-monitoimikeskuksessa voit

- skannata, kopioida, faksata ja tulostaa
- valita kohteen, johon haluat lähettää skannatun kuvan

- kopioiden laadun ja värin valitseminen
- käyttää vianmääritys- ja huoltotietoja
- esikatsella tulostettavia tai kopioitavia kuvia
- käsitellä valokuvia (kopioida kansioihin, tulostaa ja kopioida luovasti).

Dell-monitoimikeskuksen avaaminen:

Valitse Käynnistä→ Ohjelmat tai Kaikki ohjelmat→ Dell-tulostimet→ Dell Photo AIO Printer 924→ Dell-monitoimikeskus.

Dell-monitoimikeskus jakaantuu neljään pääosaan: Skannaaminen tai faksaaminen, Kopioiminen, Asiakirjanhallinta ja Esikatselu.

Osa	Toiminto
Skannaaminen tai faksaaminen	<ul style="list-style-type: none"> <li>• Kohdeohjelman valitseminen skannatun kuvan lähettämistä varten.</li> <li>• Skannattavan kuvan muodon valitseminen.</li> <li>• Skannaustoiminnon käyttötavan valitseminen.</li> <li>• Faksaa-komennon valitseminen.</li> </ul> <p><b>HUOMAUTUS:</b> Voit nähdä kaikki asetukset napsauttamalla <b>Katso lisää skannausasetuksia</b>.</p>
Kopioiminen	<ul style="list-style-type: none"> <li>• kopioiden laadun ja värin valitseminen</li> <li>• kopion laatuasetusten valitseminen</li> <li>• skannatun alueen koon säätäminen</li> <li>• kopioiden vaalentaminen tai tummentaminen (tämän voi tehdä myös käyttöpaneelista)</li> <li>• kopioiden suurentaminen tai pienentäminen.</li> </ul> <p><b>HUOMAUTUS:</b> Valitse <b>Katso lisää kopiointiasetuksia</b>, kun haluat tuoda kaikki asetukset näkyviin.</p>
Asiakirjanhallinta	<ul style="list-style-type: none"> <li>• kuvan suurentaminen tai pienentäminen</li> <li>• kuvan toistaminen useasti samalla sivulla</li> <li>• kuvan tulostaminen monisivuisena julisteena</li> <li>• faksaaminen tietokoneen modeemin kautta</li> <li>• kuvan lähettäminen sähköpostilla</li> <li>• kuvan tallentaminen tietokoneeseen</li> <li>• skannatun asiakirjan tekstin muokkaaminen (optinen merkkien tunnistus)</li> <li>• kuvan muokkaaminen kuvankäsittelyohjelmassa.</li> </ul>
Esikatselu	<ul style="list-style-type: none"> <li>• skannattavan alueen valitseminen esikatselukuvasta</li> <li>• tulostettavan tai kopioitavan kuvan tarkasteleminen.</li> </ul>

Saat lisätietoja Dell-monitoimikeskuksesta valitsemalla Dell-monitoimikeskuksessa **Ohje**.

# Tulostusmäärittysten käyttäminen

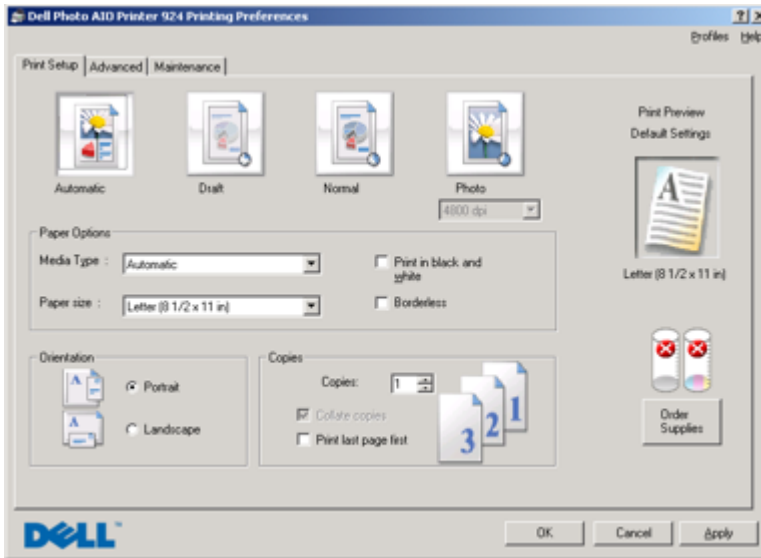

Tulostusmäärittys-ikkunassa voit muuttaa tulostimen asetuksia.

Tulostusmäärittys-ikkunassa voit muuttaa tulostimen asetuksia luotavan projektityön vaatimusten mukaan.

Tulostusmäärittys-ikkunan avaaminen:

- 1 Kun asiakirja on avattu, valitse **Tiedosto**→ **Tulosta**.  
**Tulosta**-valintaikkuna avautuu.
- 2 Valitse **Tulosta**-valintaikkunassa **Määrittökset**, **Ominaisuudet**, **Asetukset** tai **Asennus** (käyttämäsi ohjelman tai käyttöjärjestelmän mukaan).  
Näyttöön avautuu **Tulostusmäärittökset**-valintaikkuna.

Tulostusmäärittys-ikkunan avaaminen asiakirja suljettuna:

- 1 Valitse Windows XP:ssä **Käynnistä**→ **Ohjauspaneeli**→ **Tulostimet ja muut laitteet**→ **Tulostimet ja faksit**.  
Valitse Windows 2000:ssä **Käynnistä**→ **Asetukset**→ **Tulostimet**.
- 2 Napsauta tulostimen kuvaketta hiiren kakkospainikkeella ja valitse sitten **Tulostusmäärittökset**.



**HUOMAUTUS:** Tulostimet-kansiossa tehdyt tulostimen asetukset ovat useimmissa ohjelmissa käytössä oletusasetuksina.

## Tulostusmääritykset-ikkunan välilehdet

Tulostusmääritykset-ikkunassa on kolme päävälilehteä.

Välilehti	Toiminnot
Tulostusasetukset	<p>Laatu/nopeus – valitse tulostuslaaduksi <b>Automaattinen, Luonnos, Normaali</b> tai <b>Valokuva</b>. <b>Luonnos</b> tulostuu kaikkein nopeimmin, mutta vaihtoehtoa ei kannata käyttää, jos tulostimeen on asennettu valokuvavärikasetti.</p> <p>Tulostusmateriaali — Voit valita paperilajin manuaalisesti tai antaa tulostimen tunnistimen tunnistaa paperilajin automaattisesti.</p> <p>Paperikoko — paperikoon ja -lajin valitseminen.</p> <p>Tulosta värikuvat mustavalkoisina — Värikuvien tulostaminen mustavalkoisena säästää monivärikasetin mustetta.</p> <p><b>HUOMAUTUS:</b> Et voi valita asetusta, jos olet valinnut <b>monivärikasetin</b> kaikkien <b>mustavalkotulosteiden tulostamiseen</b>.</p> <p>Suunta — asiakirjan tulostussuunta paperilla. Voit tulostaa pysty- tai vaakasuunnassa.</p> <p>Useita kopioita — Voit mukauttaa tulostimen samasta tulostustyöstä tulostamien kopioiden tulostustapaa: <b>Lajittelu, Normaalityyppi</b> tai <b>Viimeinen sivu ensimmäisenä</b>.</p>
Lisäasetukset	<p>Kaksipuoleinen tulostus — kaksipuoleisen tulostuksen valitseminen.</p> <p>Tulostusasettelu — valitse <b>Normaali, Pitkä lomake, Peilikuva, Monisivu, Juliste, Vihko</b> tai <b>Reunukseton</b>.</p> <p>Kuvien automaattinen terävöittäminen — kuvan parhaan mahdollisen terävöitystason valitseminen automaattisesti kuvan sisällön mukaan.</p> <p>Lisää asetuksia — Tästä voit määrittää <b>Ulkoasutila-</b> ja <b>Suurita tulostus loppuun</b> -asetukset.</p>
Huolto	<p>Asenna värikasetit</p> <p>Puhdista värikasetit</p> <p>Kohdista värikasetit</p> <p>Tulosta testisivu</p> <p>Verkkotuki</p> <p>Poista japanilaisen postikortin jäänteet.</p>

# Dell Picture Studio käyttäminen

Dell Picture Studioissa voit tutkia digitaalisia valokuvia ja opetella järjestämään, luomaan tai tulostamaan valokuvia. Dell Picture Studioissa on kolme osaa:

- Paint Shop Photo Album 5  
Valitse Käynnistä→ Ohjelmat tai Kaikki ohjelmat→ Dell Picture Studio 3→ Paint Shop Photo Album 5→ Paint Shop Photo Album 5.
- Paint Shop Pro Studio  
Valitse Käynnistä→ Ohjelmat tai Kaikki ohjelmat→ Dell Picture Studio 3→ Paint Shop Pro Studio→ Jasc Paint Shop Pro Studio.
- Dell.Shutterfly.com – Online Print Service  
Valitse Käynnistä→ Ohjelmat tai Kaikki ohjelmat→ Dell Picture Studio 3→ Dell.Shutterfly.com - Online Print Service.



**HUOMAUTUS:** Käyttöjärjestelmästä riippuen jotkin tai kaikki näistä ohjelmista eivät ehkä ole käytettävissä.

## Dell Ink Management System

Jokaisella tulostuskerralla näkyviin tulee näyttö, josta näkee tulostustyön etenemisen sekä jäljellä olevan musteen määrän ja arvion siitä, kuinka monta sivua kasetilla pystyy vielä tulostamaan. Sivulaskuria ei näytetä ensimmäisen 50 sivun tulostuksen aikana. Tällöin ohjelmisto seuraa tulostustapoja pystyäkseen antamaan tarkan arvion. Jäljellä oleva sivumäärä muuttuu, kun tulostimella tehdään erilaisia tulostustöitä.

Kun muste on vähissä, näyttöön tulee **Muste vähissä -virheilmoitus**, kun yrität tulostaa. Varoitus näytetään jokaisella tulostuskerralla, kunnes asennat uuden värikasetin. Lisätietoja värikasettien vaihtamisesta on kohdassa ”Värikasettien vaihtaminen” sivulla 51.

Kun toinen tai kumpikin mustekasetti on tyhjä, näyttöön tulee **Varasäiliö**-ikkuna, kun yrität tulostaa. Jos jatkat tulostamista, tulostustyö ei ehkä tulostu odotetulla tavalla.

Jos musta värikasetti on tyhjä, voit tulostaa kolmivärikasetista mustaa (sekoitemustaa) valitsemalla **Suorita tulostus loppuun** -valintaruudun, ennen kuin napsautat **Jatka tulostusta** -painiketta. Jos valitset **Suorita tulostus loppuun** -valintaruudun ja napsautat **Jatka tulostusta**, mustavalkotulostukseen käytetään sekoitemustaa, kunnes musta värikasetti vaihdetaan tai valinta poistetaan **Tulostusmääritykset**-valintaikkunan **Lisäasetukset**-välilehden **Lisää asetuksia** -osasta. **Varasäiliö**-valintaikkuna tulee uudelleen näkyviin vasta, kun kasetti, jonka muste on vähissä, on vaihdettu. **Suorita tulostus loppuun** -valintaruudun valinta poistetaan automaattisesti, kun tulostimeen asennetaan uusi tai toinen värikasetti.





# Ohjelmiston poistaminen ja asentaminen uudelleen

Jos tulostin ei toimi kunnolla tai jos näyttöön tulee tulostimen käytön aikana tiedonvälitykseen liittyvästä ongelmasta kertova virhesanoma, voit poistaa tulostinohjelmiston ja asentaa sen uudelleen.

- 1** Valitse **Käynnistä**→ **Ohjelmat** tai **Kaikki ohjelmat**→ **Dell-tulostimet**→ **Dell Photo AIO Printer 924**→ **Poista Dell Photo AIO Printer 924**.
- 2** Seuraa näytön ohjeita.
- 3** Käynnistä tietokone uudelleen.
- 4** Aseta *Ohjaimet ja apuohjelmat*-CD-levy tietokoneeseen ja seuraa näytön ohjeita.

Jos ohjelmiston asennusikkuna ei tule näyttöön:

- a** Valitse *Windows XP: ssä* **Käynnistä**→ **Oma tietokone**.  
Kaksoisnapsauta *Windows 2000: ssa* työpöydällä olevaa **Oma tietokone** -kuvaketta.
- b** Kaksoisnapsauta **CD-aseman** kuvaketta. Kaksoisnapsauta tarpeen vaatiessa **setup.exe**.
- c** Kun tulostinohjelmiston asennusnäyttö tulee näkyviin, valitse **Henkilökohtainen asennus** tai **Verkkoasennus**.
- d** Suorita asennus loppuun seuraamalla näytön ohjeita.



# Värikasetin huolto

## Värikasettien vaihtaminen

**!** Ennen tässä osassa kuvattavien toimien suorittamista on syytä lukea ohjeet kohdassa ”VAROITUS: TURVALLISUUSOHJEET” sivulla 9 ja tehdä niiden edellyttämät toimet.

Dell-värikasetteja saa vain Dellin kautta. Voit tilata mustetta Dellin sivustosta osoitteesta [www.dell.com/supplies](http://www.dell.com/supplies) tai puhelimitse. Jos tilaat mustetta soittamalla Dellin puhelinnumeroon, katso ”Tarvikkeiden tilaaminen” sivulla 2.

Dell suosittelee Dell-värikasettien käyttämistä tulostimessa. Dell ei vastaa muiden kuin Dellin toimittamien lisävarusteiden, osien tai komponenttien käytöstä aiheutuneista ongelmista.

- 1 Kytke tulostimeen virta.
- 2 Nosta tulostinyksikköä ja aseta skannerituki kielekkeiden väliin, jotta skanneriyksikkö pysyy auki.

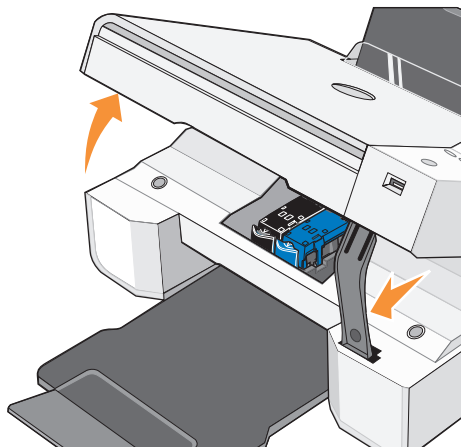

Värikasetin vaunu siirtyy ja pysähtyy vaihtoasentoon, jos tulostin ei ole käytössä.

- 3 Nosta värikasetin kansi painamalla kasettivipua.

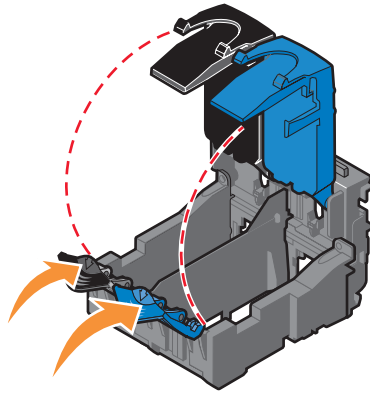

- 4 Poista käytetyt värikasetit.

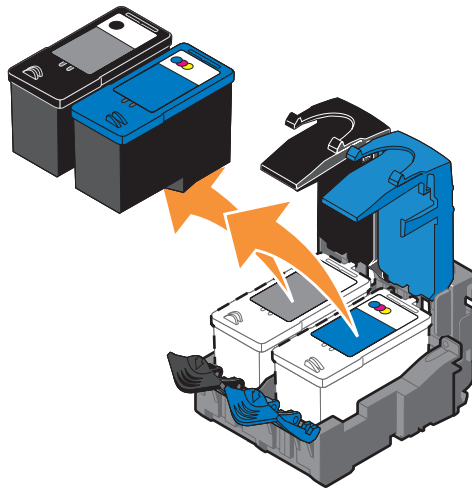

- 5 Säilytä kasetteja ilmatiiviisti (esimerkiksi valokuvavärikasetin mukana tulevassa ilmatiiviissä rasiassa) tai hävitä kasetit asianmukaisesti.

6 Jos asennat uusia värikasetteja, poista tarra ja läpinäkyvä teippi kasettien takaa ja pohjasta.

 **HUOMAUTUS:** Oheisessa kuvassa on musta mustekasetti ja monivärikasetti (normaalia tulostusta varten). Valokuvatulostusta varten tarvittavat valokuvavärikasetit ja monivärikasetin.

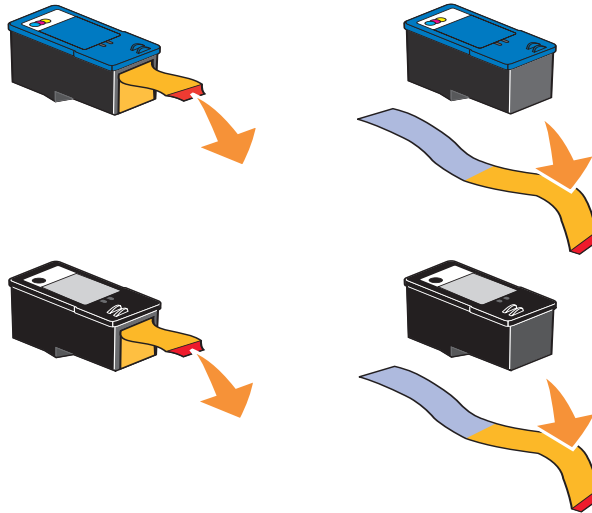

7 Asenna uudet värikasetit. Varmista, että musta värikasetti tai valokuvavärikasetti on kunnolla kiinni vasemmassa vaunussa ja että monivärikasetti on kunnolla kiinni oikeassa vaunussa.

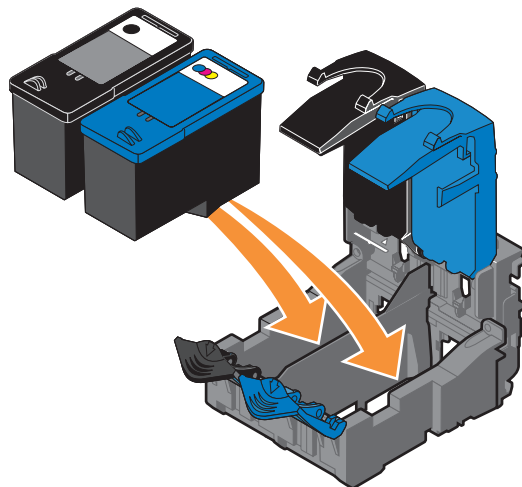

- 8 Napsauta kasettien kannet kiinni.

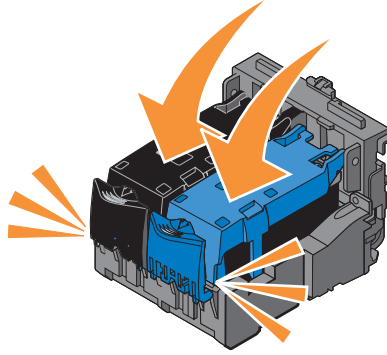

- 9 Nosta tulostinyksikköä ja kannattele skannerin tukea samalla, kun lasket tulostinyksikön alas.

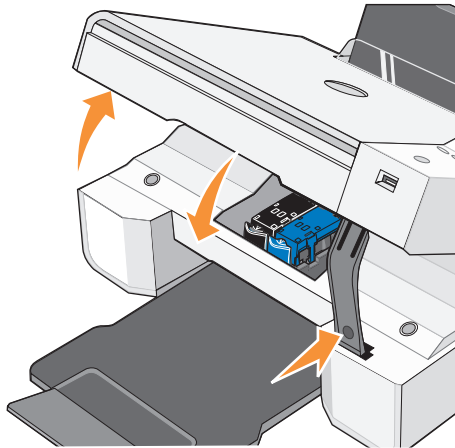

# Kasettien kohdistaminen

Tulostin kehottaa automaattisesti kohdistamaan värikasetit niiden asentamisen tai vaihtamisen jälkeen. Voit tarkistaa värikasettien kohdistuksen tulostamalla kohdistussivun. Paina tulostinyksikön sulkemisen jälkeen **Valikko**-näppäintä . Kohdistussivun tulostus käynnistyy. Ohjauspaneelin näytössä lukee tulostamisen aikana **Tulostetaan kohdistussivua**. Kun kohdistussivu on tulostettu, näytössä näkyy ilmoitus **Automaattinen kohdistus valmis**. Värikasetit ovat nyt kohdistetut parhaan mahdollisen tulostuslaadun saavuttamiseksi.

Värikasettien kohdistaminen voi olla tarpeen myös silloin, jos merkit eivät tulostu oikean muotoisina, jos merkit eivät kohdistu vasemmassa reunuksessa tai jos pystysuorat tai suorat viivat ovat aaltomaisia.

Värikasettien kohdistaminen:

- 1 Lisää tavallista paperia. Aiheesta on lisätietoja kohdassa ”Paperin lisääminen” sivulla 20.
- 2 Valitse *Windows XP:ssä* **Käynnistä**→ **Ohjauspaneeli**→ **Tulostimet ja muut laitteet**→ **Tulostimet ja faksit**.  
Valitse *Windows 2000:ssä* **Käynnistä**→ **Asetukset**→ **Tulostimet**.
- 3 Napsauta Dell Photo AIO Printer 924 -kuvaketta hiiren kakkospainikkeella.
- 4 Valitse **Tulostusmääritykset**.  
Näyttöön avautuu **Tulostusmääritykset**-valintaikkuna.
- 5 Napsauta **Huolto**-välilehteä.
- 6 Napsauta **Kohdista värikasetit**.
- 7 Valitse **Tulosta**.  
Värikasetit kohdistuvat sivun tulostuksen aikana.

# Värikasetin mustesuuttimien puhdistaminen

Mustesuuttimet kannattaa puhdistaa seuraavissa tapauksissa:

- Kuvissa tai mustissa alueissa on valkoisia viivoja.
- Tulostusjälki on epäselvä tai liian tumma.
- Värit ovat himmeitä, ne eivät tulostu tai eivät tulostu kokonaan.
- Pystysuorat viivat näkyvät sahareunaisina tai reunat ovat epätasaiset.

Värikasetin suuttimien puhdistaminen

- 1** Lisää tavallista paperia. Aiheesta on lisätietoja kohdassa ”Paperin lisääminen” sivulla 20.
- 2** Valitse *Windows XP*: ssä Käynnistä→ Ohjauspaneeli→ Tulostimet ja muut laitteet→ Tulostimet ja faksit.  
Valitse *Windows 2000*: ssa Käynnistä→ Asetukset→ Tulostimet.
- 3** Napsauta Dell Photo AIO Printer 924 -kuvaketta hiiren kakkospainikkeella.
- 4** Valitse **Tulostusmääritykset**.  
Näyttöön avautuu **Tulostusmääritykset**-valintaikkuna.
- 5** Napsauta **Huolto**-välilehteä.
- 6** Napsauta **Puhdista värikasetit**.
- 7** Jos tulostuslaatu ei parantunut, napsauta **Tulosta uudelleen**.
- 8** Tulosta asiakirja uudelleen ja tarkista, että tulostuslaatu on parantunut.
- 9** Jos et ole tyytyväinen tulostuslaatuun, pyyhi värikasetin suuttimet ja tulosta asiakirja uudelleen.



# Vianmääritys

Vihjeitä tulostimen vianmääritykseen

- Jos tulostin ei toimi, varmista, että se on liitetty oikein.
- Jos käyttöpaneelin näyttöön tulee virhesanoma, kirjoita sanoman tarkka sanamuoto muistiin.

## Asennusongelmat

### Tietokoneongelmat

#### **TARKISTA, ETTÄ TULOSTIN ON YHTEENSOPIVA TIETOKONEEN KANSSA.**

Dell Photo AIO Printer 924 tukee Windows 2000-, Windows XP- ja Windows XP Professional x64 Edition -käyttöjärjestelmiä.

#### **VARMISTA, ETTÄ TULOSTIMEEN JA TIETOKONEESEEN ON KYTKETTY VIRTA.**

#### **TARKISTA USB-KAAPELI.**

- Tarkista, että USB-kaapeli on kunnolla kiinni tulostimessa ja tietokoneessa.
- Sammuta tietokone, kytke USB-kaapeli tulostimen asennuskaaviossa esitetyllä tavalla uudelleen ja käynnistä sitten tietokone uudelleen.

#### **JOS OHJELMAN ASENNUSIKKUNA EI TULE NÄYTTÖÖN AUTOMAATTISESTI, ASENNA OHJELMA MANUAALISESTI.**

- 1 Aseta *Ohjaimet ja apuohjelmat* -CD-levy CD asemaan.
- 2 Napsauta *Asenna*.

#### **TARKISTA, ETTÄ TULOSTINOHJELMA ON ASENNETTU.**

Valitse *Käynnistä* → *Ohjelmat* tai *Kaikki ohjelmat* → *Dell-tulostimet* → *Dell Photo AIO Printer 924*. Jos *Dell Photo AIO Printer 924* ei näy ohjelmaluettelossa, tulostinohjelmistoa ei ole asennettu. Asenna tulostinohjelmisto. Aiheesta on lisätietoja kohdassa ”Ohjelmiston poistaminen ja asentaminen uudelleen” sivulla 49.

**MÄÄRITÄ TULOSTIN OLETUSTULOSTIMEKSI.**

**1** Valitse *Windows XP:ssä* Käynnistä→ Ohjauspaneeli→ Tulostimet ja muut laitteet→ Tulostimet ja faksit.

Valitse *Windows 2000:ssa* Käynnistä→ Asetukset→ Tulostimet.

**2** Napsauta Dell Photo AIO Printer 924 -kuvaketta hiiren kakkospainikkeella ja valitse Aseta oletukseksi.

**DELL-MONITOIMIKESKUKSEN JA TIETOKONEEN VÄLISTEN TIEDONSIIRTO-ONGELMIEN KORJAAMINEN.**

- Irrota USB-kaapeli tulostimesta ja tietokoneesta. Kytke USB-kaapeli uudelleen tulostimeen ja tietokoneeseen.
- Katkaise virta tulostimesta. Irrota virtajohto pistorasiasta. Kytke tulostimen virtajohto takaisin pistorasiaan ja kytke tulostimeen virta.
- Käynnistä tietokone uudelleen.

**Tulostusongelmat****TARKISTA, ETTÄ VIRTAJOHTO ON KUNNOLLA KIINNI TULOSTIMESSA JA VIRTALÄHTEESSÄ.****VARMISTA, ETTEI TULOSTINTA OLE PYSÄYTETTY.**

**1** Valitse *Windows XP:ssä* Käynnistä→ Ohjauspaneeli→ Tulostimet ja muut laitteet→ Tulostimet ja faksit.

Valitse *Windows 2000:ssa* Käynnistä→ Asetukset→ Tulostimet.

**2** Kaksoisnapsauta Dell Photo AIO Printer 924 -kuvaketta ja napsauta Tulostin.

**3** Varmista, että Keskeytä tulostus -vaihtoehdon vieressä ei ole valintamerkkiä. Jos Keskeytä tulostus on valittuna, poista vaihtoehdon valinta napsauttamalla sitä hiirellä.

**TARKISTA, VILKKUUKO TULOSTIMESSA JOKIN MERKKIVALO.**

Aiheesta on lisätietoja kohdassa ”Virheilmoitukset ja merkkivalot” sivulla 60.

**TARKISTA, ETTÄ VÄRIKASETIT ON ASENETTU OIKEIN, JA POISTA KUSTAKIN KASETISTA TARRA JA TEIPPI.****VARMISTA, ETTÄ PAPERI ON ASETETTU TULOSTIMEEN OIKEIN.**

Aiheesta on lisätietoja kohdassa ”Paperin lisääminen” sivulla 20.

**VARMISTA, ETTÄ TULOSTIMEEN EI OLE KYTKETTY PICTBRIDGE-YHTEENSOPIVAA KAMERA.**

Aiheesta on lisätietoja kohdassa ”Valokuvien tulostaminen PictBridge-yhteensopivasta kamerasta” sivulla 28.

**VARMISTA, ETTÄ TULOSTIMESSA NÄKYVÄ OIKEA KIELI.**

Aiheesta on lisätietoja kohdassa ”Tulostimen kielen vaihtaminen” sivulla 14.

**JOS KÄYTÄT LANGATONTA TULOSTINSOVIINTA, VARMISTA, ETTÄ OLET HAKENUT SIIHEN UUSIMMAN LAITEOHJELMISTOPÄIVITYKSET.**

Uusimmat päivitykset ja tiedot saa osoitteesta [www.support.dell.com](http://www.support.dell.com).

## Yleiset ongelmat

### Faksiongelmat

**TARKISTA, ETTÄ TULOSTIMESSA JA TIETOKONEESSA ON VIRTA KYTKETTYNÄ JA ETTÄ USB-KAAPELI ON KUNNOLLA KYTKETTY.**

**VARMISTA, ETTÄ TIETOKONE ON YHDISTETTY TOIMIVAAN ANALOGISEEN PUHELINLINJAAN.**

Faksitoiminto edellyttää, että tietokoneen faksimodeemi on kytketty puhelinpistokkeeseen.

**KUN KÄYTÄT ULKOISTA MODEEMIA, VARMISTA, ETTÄ SIIHEN ON KYTKETTY VIRTA JA SE ON KYTKETTY OIKEIN TIETOKONEESEEN.**

### Paperiin liittyvät ongelmat

**VARMISTA, ETTÄ PAPERI ON ASETETTU TULOSTIMEEN OIKEIN.**

Aiheesta on lisätietoja kohdassa ”Paperin lisääminen” sivulla 20.

**KÄYTÄ VAIN TULOSTINTA VARTEN SUOSITELTUA PAPERIA.**

Aiheesta on lisätietoja kohdassa ”Ohjeita erikoistulostusmateriaalien käsittelymiseen” sivulla 21.

**KUN TULOSTAT USEITA SIVUJA, KÄYTÄ VÄHEMMÄN PAPERIA.**

Aiheesta on lisätietoja kohdassa ”Ohjeita erikoistulostusmateriaalien käsittelemiseen” sivulla 21.

**TARKISTA, ETTEI PAPERI OLE RYPYSSÄ, REVENNYT TAI VAHINGOITTUNUT.****VARMISTA, ETTÄ PAPERI ON PAPERIKAUKALON KESKELLÄ JA PAPERIOHJAIMET OVAT PAPERIN VASENTA JA OIKEAA REUNAA VASTEN.****TARKISTA, ONKO LAITTEESSA PAPERITUKOKSIA.**

*Tulostimen ja tietokoneen avulla*

Poista paperitukos seuraamalla näytön ohjeita.

*Vain tulostimen avulla*

Jos paperitukos on paperikaukalossa:

- 1 Katkaise virta tulostimesta.
- 2 Ota paperista tukevasti kiinni ja vedä se ulos tulostimesta.
- 3 Kytke tulostimeen virta ja tulosta asiakirja uudelleen.

Jos paperitukos ei näy:

- 1 Katkaise virta tulostimesta.
- 2 Nosta tulostinyksikköä ja aseta skannerituki kielekkeiden väliin, jotta tulostinyksikkö pysyy auki.
- 3 Vedä paperi varovasti ulos.
- 4 Sulje tulostin (skanneriyksikkö), kytke tulostimeen virta ja tulosta asiakirja uudelleen.

## Virheilmoitukset ja merkkivalot

Seuraavat virheilmoitukset saattavat tulla näkyviin tietokoneen tai käyttöpaneelin näyttöön.

Virhekoodi:	Virheilmoitus:	Ilmoituksen merkitys:	Ratkaisuehdotus
	Virtanäppäin vilkkuu	Tulostimessa on paperitukos tai paperi on loppu.	Jos tulostimessa on paperitukos, katso ”Paperiin liittyvät ongelmat” sivulla 59. Jos tulostimessa ei ole paperia, katso ”Paperin lisääminen” sivulla 20.
	Muste vähissä	Värikasetista on loppumassa muste. Muste vähissä -virheilmoitus näkyy, kun värikaseteissa on mustetta jäljellä noin 25 %, 15 % ja 5 %.	Vaihda värikasetti. Aiheesta on lisätietoja kohdassa ”Värikasettien vaihtaminen” sivulla 51.

<b>Virhekoodi:</b>	<b>Virheilmoitus:</b>	<b>Ilmoituksen merkitys:</b>	<b>Ratkaisuehdotus</b>
	Varasäiliö	Värikasetissa ei ole enää yhtään mustetta.	Tilaa uusi värikasetti Delliltä osoitteesta <a href="http://www.dell.com/supplies">www.dell.com/supplies</a> ja vaihda vanha värikasetti uuteen.
1100	Paperitukos	Tulostimessa on paperitukos.	Poista paperitukos. Aiheesta on lisätietoja kohdassa ”Paperiin liittyvät ongelmat” sivulla 59.
1101	Paperi lopussa	Tulostimessa ei ole paperia.	Lisää tulostimeen paperia. Aiheesta on lisätietoja kohdassa ”Paperin lisääminen” sivulla 20.
1102	Väärä tulostuspää	Värikasetti on vääränlainen.	Vaihda värikasetti. Aiheesta on lisätietoja kohdassa ”Värikasettien vaihtaminen” sivulla 51.
1103	Tulostuspää puuttuu	Jotakin värikasettia ei ole asennettu.	Asenna tyhjiin vaunuun värikasetti. Aiheesta on lisätietoja kohdassa ”Värikasettien vaihtaminen” sivulla 51.
1104	Tulostuspäiden järjestys	Värikasetit on asennettu väärin vaunuihin.	Vaihda värikasettien paikkaa. Aiheesta on lisätietoja kohdassa ”Värikasettien vaihtaminen” sivulla 51.
1200	Vaunu on pysähtynyt	Värikasetin vaunu on pysähtynyt.	Irrota tulostimen virtajohto, tarkista paperitukokset ja kytke virtajohto uudelleen.
1201	Keskeytynyt tulostus	Datassa on virhe, tai data on epätäydellinen.	Poista virheilmoitus painamalla <b>virta</b> näppäintä  .
1203	Tulostuspään lyhytsulku	Tulostuspäässä on havaittu lyhytsulku.	Irrota tulostimen virtajohto ja kytke se sitten uudelleen. Asenna värikasetit uudelleen. Aiheesta on lisätietoja kohdassa ”Värikasettien vaihtaminen” sivulla 51.
1204	Tulostuspään ohjelmoiminen	Tulostuspään tunnuksen ohjelmoiminen ei onnistu.	Asenna värikasetit uudelleen. Aiheesta on lisätietoja kohdassa ”Värikasettien vaihtaminen” sivulla 51.
1205	Mono-TSR-virhe	Mono-TSR-piirissä on ilmennyt ongelma.	Asenna musta värikasetti uudelleen. Aiheesta on lisätietoja kohdassa ”Värikasettien vaihtaminen” sivulla 51.

<b>Virhekoodi:</b>	<b>Virheilmoitus:</b>	<b>Ilmoituksen merkitys:</b>	<b>Ratkaisuehdotus</b>
1206	Väri-TSR-virhe	Väri-TSR-piirissä on ilmennyt ongelma.	Asenna monivärikasetti uudelleen. Aiheesta on lisätietoja kohdassa ”Värikasettien vaihtaminen” sivulla 51.
1208	Väärä aloitusasento	Tulostin ei pysty paikallistamaan kasetin aloitusasentoa.	Poista vaunun este ja paina <b>Aloita-näppäintä</b>  .
2100	Skannerin lukituksen avaaminen	Skannausvaunu on pysähtynyt.	Katkaise tulostimesta virta, odota muutama sekunti ja kytke sitten virta takaisin laitteeseen.

## Tulostuslaadun parantaminen

Jos et ole tyytyväinen asiakirjojen tulostuslaatuun, voit parantaa tulostuslaatua usealla eri tavalla.

- Valitse asianmukainen paperilaji. Käytä esimerkiksi valokuvien tulostamiseen Dell Premium Photo -valokuvapaperia, jos tulostat valokuvia valokuvavärikasetti tulostimeen asennettuna.
- Käytä painavampaa, valkoisempaa tai päällystettyä paperia. Käytä valokuvien tulostamiseen Dell Premium Photo -valokuvapaperia.
- Valitse korkeampi tulostuslaatu.

Korkeamman tulostuslaadun valitseminen:

- 1** Kun asiakirja on avattu, valitse **Tiedosto** → **Tulosta**.  
**Tulosta**-valintaikkuna avautuu.
- 2** Valitse **Määrytykset**, **Ominaisuudet** tai **Asetukset** (käyttämäsi ohjelman tai käyttöjärjestelmän mukaan vaihdellen).  
Näyttöön avautuu **Tulostusmäärytykset**-valintaikkuna.
- 3** Valitse **Tulostusasetukset**-välilehdessä korkeampi laatuasetus.
- 4** Tulosta asiakirja uudelleen.
- 5** Jos tulostuslaatu ei parane, yritä kohdistaa tai puhdistaa värikasetit. Lisätietoja kohdistuksesta on kohdassa ”Kasettien kohdistaminen” sivulla 55. Lisätietoja värikasettien puhdistamisesta on kohdassa ”Värikasetin mustesuuttimien puhdistaminen” sivulla 56.

Muita ratkaisuja on osoitteessa [support.dell.com](http://support.dell.com).

# Dellin yhteystiedot

## Tekninen tuki

Jos tarvitset apua teknisten ongelmien ratkaisemiseen, Dell on valmis auttamaan.

- 1 Soita tekniseen tukeen tulostimen lähellä tai tulostimessa sijaitsevasta puhelimesta niin, että tekninen tukihenkilö voi opastaa tarvittavien toimien tekemisessä. Kun soitat Dellille, ilmoita pikapalvelukoodi. Koodi auttaa ohjaamaan puhelusi oikealle tukihenkilölle.

Pikapalvelukoodi on tulostimen takapaneelissa sarjanumeron lähellä.

**HUOMAUTUS:** Dellin pikapalvelukoodi ei ole käytettävissä kaikissa maissa.

- 2 Yhdysvalloissa yritysasiakkaiden tukipalvelunumero on 1 877 459 7298 ja yksityisten asiakkaiden (yksityishenkilöt ja kotitoimistot) tukipalvelunumero on 1 800 624 9896.

Jos soitat muusta maasta kuin Yhdysvallat tai olet eri palvelualueella, tarkista paikallinen tukipalvelunumero kohdasta ”Dellin yhteystiedot” sivulla 64.

- 3 Noudata automatisoidun puhelinjärjestelmän valikkokomentoja puheyhteyden luomiseksi tekniseen tukihenkilöön.

## Automatisoitu tilauksen seurantapalvelu

Voit tarkistaa minkä tahansa tilaamasi Dell-tuotteen toimituksen tilan siirtymällä sivustoon [support.dell.com](https://support.dell.com) tai soittamalla automatisoituun tilauksen seurantapalveluun. Automatisoitu järjestelmä kysyy tietoja, joita tarvitaan tilauksen tunnistamiseen ja tilauksen tilaraportin laatimiseen. Tarkista alueesi puhelinnumero kohdasta ”Dellin yhteystiedot” sivulla 64.

## Dellin yhteystiedot

Sähköinen yhteydenotto Delliin onnistuu näillä sivustoilla:

- [www.dell.com](http://www.dell.com)
- [support.dell.com](http://support.dell.com) (tekninen tuki)
- [premiersupport.dell.com](http://premiersupport.dell.com) (oppilaitosten, valtionhallinnon, terveydenhoidon sekä keskisuurten ja suurten yritysasiakkaiden, mukaan lukien Premier-, Platinum- ja Gold-asiakkaat, tekninen tuki).

Maakohtaiset web-osoitteet ovat alla olevassa taulukossa.

**HUOMAUTUS:** Maksuttomat puhelinnumerot ovat käytössä vain siinä maassa, jonka kohdalla ne luettelossa ovat.

Kun otat yhteyttä Delliin, käytä taulukossa olevia sähköisiä osoitteita, puhelinnumeroita ja suuntanumeroja. Apua suuntanumeroiden valitsemisessa antavat paikalliset tai kansainväliset operaattorit.



<b>Maa (kaupunki) Ulkomaan tunnus Maan suuntanumero Suuntanumero</b>	<b>Osaston nimi tai palvelualue, Web-sivusto ja sähköpostiosoite</b>	<b>Suuntanumerot, puhelinnumerot ja maksuttomat numerot</b>
Anguilla	Yleinen tuki	maksuton: 800-335-0031
Antigua ja Barbuda	Yleinen tuki	1-800-805-5924
Argentiina (Buenos Aires) Ulkomaan tunnus: 00 Maan suuntanumero: 54 Suuntanumero: 11	WWW-sivusto: <a href="http://www.dell.com.ar">www.dell.com.ar</a> Sähköposti: <a href="mailto:us_latin_services@dell.com">us_latin_services@dell.com</a> Sähköpostiosoite - pöytä tietokoneet ja kannettavat tietokoneet: <a href="mailto:la-techsupport@dell.com">la-techsupport@dell.com</a> Sähköpostiosoite - palvelimet ja sähkömagneettinen yhteensopivuus (EMC): <a href="mailto:la_enterprise@dell.com">la_enterprise@dell.com</a> Asiakastuki Tekninen tuki Teknisen tuen palvelut Myynti	maksuton: 0-800-444-0730 maksuton: 0-800-444-0733 maksuton: 0-800-444-0724 0-810-444-3355
Aruba	Yleinen tuki	maksuton: 800-1578
Australia (Sydney) Ulkomaan tunnus: 0011 Maan suuntanumero: 61 Suuntanumero: 2	Sähköposti (Australia): <a href="mailto:au_tech_support@dell.com">au_tech_support@dell.com</a> Sähköposti (Uusi-Seelanti): <a href="mailto:nz_tech_support@dell.com">nz_tech_support@dell.com</a> Yksityiset ja pienyritykset Hallinto ja yritykset Avainasiakasosasto (PAD) Asiakastuki Tekninen tuki (kannettavat tietokoneet ja pöytä tietokoneet) Tekninen tuki (palvelimet ja työasemat) Yritysmyynti Toimitusmyynti Faksaus	1-300-655-533 maksuton: 1-800-633-559 maksuton: 1-800-060-889 maksuton: 1-800-819-339 maksuton: 1-300-655-533 maksuton: 1-800-733-314 maksuton: 1-800-808-385 maksuton: 1-800-808-312 maksuton: 1-800-818-341

<b>Maa (kaupunki) Ulkomaa tunnus Maan suuntanumero Suuntanumero</b>	<b>Osaston nimi tai palvelualue, Web-sivusto ja sähköpostiosoite</b>	<b>Suuntanumerot, puhelinnumerot ja maksuttomat numerot</b>
Itävalta (Wien) Ulkomaa tunnus: 900 Maan suuntanumero: 43 Suuntanumero: 1	WWW-sivusto: support.euro.dell.com Sähköposti: tech_support_central_europe@dell.com Yksityiset ja pienyritykset, myynti Yksityiset ja pienyritykset, faksi Yksityiset ja pienyritykset, asiakastuki Avainasiakkaat/yritysiasiakastuki Yksityiset ja pienyritykset, tekninen tuki Avainasiakkaat/yritysiasiakastuki, tekninen tuki Puhelinkeskus	0820 240 530 00 0820 240 530 49 0820 240 530 14 0820 240 530 16 0820 240 530 14 0660 8779 0820 240 530 00
<b>Bahama</b>	Yleinen tuki	maksuton: 1-866-278-6818
<b>Barbados</b>	Yleinen tuki	1-800-534-3066
Belgia (Brüssel) Ulkomaa tunnus: 00 Maan suuntanumero: 32 Suuntanumero: 2	WWW-sivusto: support.euro.dell.com Sähköposti ranskankielisille asiakkaille: support.euro.dell.com/be/fr/emaildell/ Tekninen tuki Teknisen tuen faksi Asiakastuki Yritysmyynti Faksaus Puhelinkeskus	02 481 92 88 02 481 92 95 02 713 15 65 02 481 91 00 02 481 92 99 02 481 91 00
<b>Bermuda</b>	Yleinen tuki	1-800-342-0671
<b>Bolivia</b>	Yleinen tuki	maksuton: 800-10-0238
Brasilia Ulkomaa tunnus: 00 Maan suuntanumero: 55 Suuntanumero: 51	WWW-sivusto: www.dell.com/br Asiakastuki, tekninen tuki Teknisen tuen faksi Asiakastuen faksi Myynti	0800 90 3355 51 481 5470 51 481 5480 0800 90 3390
<b>Brittiläiset Neitsytsaaret</b>	Yleinen tuki	maksuton: 1-866-278-6820
<b>Brunei</b> Maan suuntanumero: 673	Tekninen asiakastuki (Penang, Malesia) Asiakaspalvelu (Penang, Malesia) Myynti (Singapore)	604 633 4966 604 633 4949 maksuton: 1 800 394 7425

<b>Maa (kaupunki) Ulkomaan tunnus Maan suuntanumero Suuntanumero</b>	<b>Osaston nimi tai palvelualue, Web-sivusto ja sähköpostiosoite</b>	<b>Suuntanumerot, puhelinnumerot ja maksuttomat numerot</b>
Kanada (North York, Ontario) Ulkomaan tunnus: 011	Online-tilauksen tila: <a href="http://www.dell.ca/ostatus">www.dell.ca/ostatus</a> AutoTek (automaattinen tekninen tuki) Asiakastuki (Yksityiset ja pienyritykset) Asiakastuki (keskikokoiset ja suuryritykset, hallinto) Tekninen tuki (Yksityiset ja pienyritykset) Tekninen tuki (keskikokoiset ja suuryritykset, hallinto) Myynti (Yksityiset ja pienyritykset) Myynti (keskikokoiset ja suuryritykset, hallinto) Varaosien myynti ja laajennetut palvelut	maksuton: 1-800-247-9362 maksuton: 1-800-847-4096 maksuton: 1-800-326-9463 maksuton: 1-800-847-4096 maksuton: 1-800-387-5757 maksuton: 1-800-387-5752 maksuton: 1-800-387-5755 1 866 440 3355
Caymansaaret	Yleinen tuki	1-800-805-7541
Chile (Santiago) Maan suuntanumero: 56 Suuntanumero: 2	Myynti, asiakastuki ja tekninen tuki	maksuton: 1230-020-4823

<b>Maa (kaupunki) Ulkomaa tunnus Maan suuntanumero Suuntanumero</b>	<b>Osaston nimi tai palvelualue, Web-sivusto ja sähköpostiosoite</b>	<b>Suuntanumerot, puhelinnumerot ja maksuttomat numerot</b>
Kiina (Xiamen) Maan suuntanumero: 86 Suuntanumero: 592	Teknisen tuen web-sivu: <a href="http://support.dell.com.cn">support.dell.com.cn</a> Teknisen tuen sähköposti: <a href="mailto:cn_support@dell.com">cn_support@dell.com</a> Asiakastuen sähköpostiosoite: <a href="mailto:customer_cn@dell.com">customer_cn@dell.com</a> Teknisen tuen faksi Tekninen tuki (Dell™ Dimension™ ja Inspiron™) Tekninen tuki (OptiPlex™, Latitude™ ja Dell Precision™) Tekninen tuki (palvelimet ja tallennusvälineet) Tekninen tuki (esimerkiksi projektorit, kämmenlaitteet, kytkimet ja reitittimet) Tekninen tuki (tulostimet)	592 818 1350 maksuton: 800 858 2969 maksuton: 800 858 0950 maksuton: 800 858 0960 maksuton: 800 858 2920 86 592 818 3144 tai maksuton: 800 858 2311 maksuton: 800 858 2060 592 818 1308 maksuton: 800 858 2222 maksuton: 800 858 2557 maksuton: 800 858 2055 maksuton: 800 858 2628 maksuton: 800 858 2999 maksuton: 800 858 2955 maksuton: 800 858 2020 maksuton: 800 858 2669 maksuton: 800 858 2572 maksuton: 800 858 2355 maksuton: 800 858 2811 maksuton: 800 858 2621
Kolumbia	Yleinen tuki	980-9-15-3978
Costa Rica	Yleinen tuki	0800-012-0435

<b>Maa (kaupunki) Ulkomaan tunnus Maan suuntanumero Suuntanumero</b>	<b>Osaston nimi tai palvelualue, Web-sivusto ja sähköpostiosoite</b>	<b>Suuntanumerot, puhelinnumerot ja maksuttomat numerot</b>
Tšekin tasavalta (Praha) Ulkomaan tunnus: 00 Maan suuntanumero: 420	WWW-sivusto: support.euro.dell.com Sähköposti: czech_dell@dell.com Tekninen tuki Asiakastuki Faksaus Teknisen tuen faksinumero Puhelinkeskus	22537 2727 22537 2707 22537 2714 22537 2728 22537 2711
Tanska (Kööpenhamina) Ulkomaan tunnus: 00 Maan suuntanumero: 45	WWW-sivusto: support.euro.dell.com Sähköposti: support.euro.dell.com/dk/da/emaildell/ Tekninen tuki Asiakastuki (vakituiset asiakkaat) Yksityiset ja pienyritykset, asiakastuki Puhelinkeskus (vakituiset asiakkaat) Faksikeskus (vakituiset asiakkaat) Puhelinkeskus (Yksityiset ja pienyritykset) Faksikeskus (yksityiset ja pienyritykset)	7023 0182 7023 0184 3287 5505 3287 1200 3287 1201 3287 5000 3287 5001
Dominica	Yleinen tuki	maksuton: 1-866-278-6821
Dominikaaninen tasavalta	Yleinen tuki	1-800-148-0530
Ecuador	Yleinen tuki	maksuton: 999-119
El Salvador	Yleinen tuki	01-899-753-0777
Suomi (Helsinki) Ulkomaan tunnus: 990 Maan suuntanumero: 358 Suuntanumero: 9	WWW-sivusto: support.euro.dell.com Sähköposti: support.euro.dell.com/fi/fi/emaildell/ Tekninen tuki Asiakastuki Faksaus Puhelinkeskus	09 253 313 60 09 253 313 38 09 253 313 99 09 253 313 00

<b>Maa (kaupunki) Ulkomaan tunnus Maan suuntanumero Suuntanumero</b>	<b>Osaston nimi tai palvelualue, Web-sivusto ja sähköpostiosoite</b>	<b>Suuntanumerot, puhelinnumerot ja maksuttomat numerot</b>
Ranska (Pariisi) (Montpellier) Ulkomaan tunnus: 00 Maan suuntanumero: 33 Suuntanumerot: (1) (4)	WWW-sivusto: support.euro.dell.com Sähköposti: support.euro.dell.com/fr/fr/emaildell/ <b>Yksityiset ja pienyritykset</b> Tekninen tuki Asiakastuki Puhelinkeskus Puhelinkeskus (puhelut Ranskan ulkopuolelta) Myynti Faksaus Faksi (puhelut Ranskan ulkopuolelta) <b>Yritys</b> Tekninen tuki Asiakastuki Puhelinkeskus Myynti Faksaus	0825 387 270 0825 823 833 0825 004 700 04 99 75 40 00 0825 004 700 0825 004 701 04 99 75 40 01  0825 004 719 0825 338 339 01 55 94 71 00 01 55 94 71 00 01 55 94 71 01
Saksa (Langen) Ulkomaan tunnus: 00 Maan suuntanumero: 49 Suuntanumero: 6103	WWW-sivusto: support.euro.dell.com Sähköposti: tech_support_central_europe@dell.com Tekninen tuki Yksityiset ja pienyritykset, asiakastuki Maailmanlaajuisen asiakassegmentin tuki Avainasiakkaiden tuki Laajojen tiliasiakkaiden tuki Julkisten tiliasiakkaiden tuki Puhelinkeskus	06103 766-7200 0180-5-224400 06103 766-9570 06103 766-9420 06103 766-9560 06103 766-9555 06103 766-7000

<b>Maa (kaupunki) Ulkomaan tunnus Maan suuntanumero Suuntanumero</b>	<b>Osaston nimi tai palvelualue, Web-sivusto ja sähköpostiosoite</b>	<b>Suuntanumerot, puhelinnumerot ja maksuttomat numerot</b>
Kreikka Ulkomaan tunnus: 00 Maan suuntanumero: 30	WWW-sivusto: support.euro.dell.com	
	Sähköposti: support.euro.dell.com/gr/en/emailldell/	
	Tekninen tuki	00800-44 14 95 18
	Gold-asiakkaiden tekninen tuki	00800-44 14 00 83
	Puhelin keskus	2108129810
	Gold-palvelun keskus	2108129811
	Myynti	2108129800
	Faksaus	2108129812
Grenada	Yleinen tuki	maksuton: 1-866-540-3355
Guatemala	Yleinen tuki	1-800-999-0136
Guyana	Yleinen tuki	maksuton: 1-877-270-4609
Hongkong Ulkomaan tunnus: 001 Maan suuntanumero: 852	WWW-sivusto: support.ap.dell.com	
	Teknisen tuen sähköposti: apsupport@dell.com	
	Tekninen tuki (Dimension ja Inspiron)	2969 3188
	Tekninen tuki (OptiPlex, Latitude ja Dell Precision)	2969 3191
	Tekninen tuki (PowerApp™, PowerEdge™, PowerConnect™ ja PowerVault™)	2969 3196
	Asiakastuki	3416 0910
	Suuryritysasiakkaat	3416 0907
	Maailmanlaajuiset asiakasohjelmat	3416 0908
	Keskisuurten yritysten osasto	3416 0912
	Yksityisten ja pienyritysten osasto	2969 3105
Intia	Tekninen tuki	1600 33 8045
	Myynti (suuryritysasiakkaat)	1600 33 8044
	Myynti (yksityiset ja pienyritykset)	1600 33 8046

<b>Maa (kaupunki) Ulkomaa tunnus Maan suuntanumero Suuntanumero</b>	<b>Osaston nimi tai palvelualue, Web-sivusto ja sähköpostiosoite</b>	<b>Suuntanumerot, puhelinnumerot ja maksuttomat numerot</b>
Irlanti (Cherrywood) Ulkomaa tunnus: 16 Maan suuntanumero: 353 Suuntanumero: 1	WWW-sivusto: support.euro.dell.com	
	Sähköposti: dell_direct_support@dell.com	
	Tekninen tuki	1850 543 543
	Iso-Britannia, tekninen tuki (vain Isossa-Britanniassa)	0870 908 0800
	Yksityisasiakkaiden tuki	01 204 4014
	Pienyritysten asiakastuki	01 204 4014
	Iso-Britannia, asiakastuki (vain Isossa-Britanniassa)	0870 906 0010
	Yrityisasiakkaiden tuki	1850 200 982
	Yrityisasiakkaiden tuki (vain Isossa-Britanniassa)	0870 907 4499
	Irlanti, myyntitoiminnot	01 204 4444
Iso-Britannia, myynti (vain Isossa-Britanniassa)	0870 907 4000	
Faksi / myynnin faksi	01 204 0103	
Puhelinkeskus	01 204 4444	
Italia (Milano) Ulkomaa tunnus: 00 Maan suuntanumero: 39 Suuntanumero: 02	WWW-sivusto: support.euro.dell.com	
	Sähköposti: support.euro.dell.com/it/it/emaildell/	
	<b>Yksityiset ja pienyritykset</b>	
	Tekninen tuki	02 577 826 90
	Asiakastuki	02 696 821 14
	Faksaus	02 696 821 13
	Puhelinkeskus	02 696 821 12
	<b>Yritys</b>	
	Tekninen tuki	02 577 826 90
	Asiakastuki	02 577 825 55
Faksaus	02 575 035 30	
Puhelinkeskus	02 577 821	
Jamaika	Yleinen tuki (numero toimii vain Jamaikassa)	1-800-682-3639



<b>Maa (kaupunki) Ulkomaa tunnus Maan suuntanumero Suuntanumero</b>	<b>Osaston nimi tai palvelualue, Web-sivusto ja sähköpostiosoite</b>	<b>Suuntanumerot, puhelinnumerot ja maksuttomat numerot</b>
<b>Japani (Kawasaki)</b> Ulkomaa tunnus: 001 Maan suuntanumero: 81 Suuntanumero: 44	WWW-sivusto: support.jp.dell.com Tekninen tuki (palvelimet) Tekninen tuki Japanin ulkopuolella (palvelimet) Tekninen tuki (Dimension ja Inspiron) Tekninen tuki Japanin ulkopuolella (Dimension ja Inspiron) Tekninen tuki (Dell Precision, OptiPlex ja Latitude) Tekninen tuki Japanin ulkopuolella (Dell Precision, OptiPlex ja Latitude) Tekninen tuki (kämmenlaitteet, projektorit, tulostimet, reitittimet) Tekninen tuki Japanin ulkopuolella (kämmenlaitteet, projektorit, tulostimet, reitittimet) Faksivastauspalvelu Automatisoitu tilauspalvelu (vuorokauden ympäri) Asiakastuki Yritysmyyntijaosto (enintään 400 työntekijää) Avainasiakkaiden jaoston myynti (yli 400 työntekijää) Suuryritysassiakkaiden myynti (yli 3500 työntekijää) Julkisen sektorin myynti (valtion virastot, oppilaitokset ja lääketieteelliset laitokset) Maailmanlaajuinen asiakassegmentti, Japani Yksityiskäyttäjä Puhelinkeskus	maksuton: 0120-198-498 81-44-556-4162 maksuton: 0120-198-226 81-44-520-1435 maksuton: 0120-198-433 81-44-556-3894 maksuton: 0120-981-690 81-44-556-3468 044-556-3490 044-556-3801 044-556-4240 044-556-1465 044-556-3433 044-556-3430 044-556-1469 044-556-3469 044-556-1760 044-556-4300
<b>Korea (Soul)</b> Ulkomaa tunnus: 001 Maan suuntanumero: 82 Suuntanumero: 2	Tekninen tuki Myynti Asiakaspalvelu (Penang, Malesia) Faksaus Puhelinkeskus Tekninen tuki (elektroniikka ja lisävarusteet)	maksuton: 080-200-3800 maksuton: 080-200-3600 604 633 4949 2194-6202 2194-6000 maksuton: 080-200-3801

<b>Maa (kaupunki) Ulkomaan tunnus Maan suuntanumero Suuntanumero</b>	<b>Osaston nimi tai palvelualue, Web-sivusto ja sähköpostiosoite</b>	<b>Suuntanumerot, puhelinnumerot ja maksuttomat numerot</b>
<b>Latinalainen Amerikka</b>	Tekninen asiakastuki (Austin, Texas, Yhdysvallat)	512 728-4093
	Asiakastuki (Austin, Texas, Yhdysvallat)	512 728-3619
	Faksi (tekninen tuki ja asiakaspalvelu) (Austin, Texas, Yhdysvallat)	512 728-3883
	Myynti (Austin, Texas, Yhdysvallat)	512 728-4397
	Myyntiosaston faksi (Austin, Texas, Yhdysvallat)	512 728-4600 tai 512 728-3772
<b>Luxemburg</b>	<b>WWW-sivusto: <a href="http://support.euro.dell.com">support.euro.dell.com</a></b>	
Ulkomaan tunnus: 00	Sähköposti: <a href="mailto:tech_be@dell.com">tech_be@dell.com</a>	
Maan suuntanumero: 352	Tekninen tuki (Bryssel, Belgia)	3420808075
	Yksityiset ja pienyritykset, myynti (Bryssel, Belgia)	maksuton: 080016884
	Yritysmyynti (Bryssel, Belgia)	02 481 91 00
	Asiakastuki (Bryssel, Belgia)	02 481 91 19
	Faksi (Bryssel, Belgia)	02 481 92 99
	Puhelinkeskus (Bryssel, Belgia)	02 481 91 00
<b>Macao</b>	Tekninen tuki	maksuton: 0800 105
Maan suuntanumero: 853	Asiakaspalvelu (Xiamen, Kiina)	34 160 910
	Toimitusmyynti (Xiamen, Kiina)	29 693 115
<b>Malesia (Penang)</b>	<b>WWW-sivusto: <a href="http://support.ap.dell.com">support.ap.dell.com</a></b>	
Ulkomaan tunnus: 00	Tekninen tuki (Dell Precision, OptiPlex ja Latitude)	maksuton: 1 800 88 0193
Maan suuntanumero: 60	Tekninen tuki (Dimension ja Inspiron sekä elektroniikka ja lisävarusteet)	maksuton: 1 800 88 1306
Suuntanumero: 4	Tekninen tuki (PowerApp, PowerEdge, PowerConnect ja PowerVault)	maksuton: 1800 88 1386
	Asiakaspalvelu (Penang, Malesia)	04 633 4949
	Myynti	maksuton: 1 800 88 0553

<b>Maa (kaupunki) Ulkomaan tunnus Maan suuntanumero Suuntanumero</b>	<b>Osaston nimi tai palvelualue, Web-sivusto ja sähköpostiosoite</b>	<b>Suuntanumerot, puhelinnumerot ja maksuttomat numerot</b>
Meksiko Ulkomaan tunnus: 00 Maan suuntanumero: 52	Tekninen asiakastuki  Myynti  Asiakaspalvelu  Pää-	001-877-384-8979 tai 001-877-269-3383 50-81-8800 tai 01-800-888-3355 001-877-384-8979 tai 001-877-269-3383 50-81-8800 tai 01-800-888-3355
Montserrat	Yleinen tuki	maksuton: 1-866-278-6822
Alankomaiden Antillit	Yleinen tuki	001-800-882-1519
Alankomaat (Amsterdam) Ulkomaan tunnus: 00 Maan suuntanumero: 31 Suuntanumero: 20	WWW-sivusto: <a href="http://support.euro.dell.com">support.euro.dell.com</a> Tekninen tuki Teknisen tuen faksi Yksityiset ja pienyritykset, asiakastuki Vakioasiakastuki Yksityiset ja pienyritykset, myynti Vakioasiakkaat, myynti Yksityiset ja pienyritykset, myynnin faksi Vakioasiakkaat, myynnin faksi Puhelinkeskus Puhelinkeskuksen faksi	020 674 45 00 020 674 47 66 020 674 42 00 020 674 43 25 020 674 55 00 020 674 50 00 020 674 47 75 020 674 47 50 020 674 50 00 020 674 47 50
Uusi-Seelanti Ulkomaan tunnus: 00 Maan suuntanumero: 64	Sähköposti (Uusi-Seelanti): <a href="mailto:nz_tech_support@dell.com">nz_tech_support@dell.com</a> Sähköposti (Australia): <a href="mailto:au_tech_support@dell.com">au_tech_support@dell.com</a> Tekninen tuki (pöytätietokoneet ja kannettavat tietokoneet) Tekninen tuki (palvelimet ja työasemat) Yksityiset ja pienyritykset Hallinto ja yritykset Myynti Faksaus	maksuton: 0800 446 255 maksuton: 0800 443 563 0800 446 255 0800 444 617 0800 441 567 0800 441 566
Nicaragua	Yleinen tuki	001-800-220-1006

<b>Maa (kaupunki) Ulkomaan tunnus Maan suuntanumero Suuntanumero</b>	<b>Osaston nimi tai palvelualue, Web-sivusto ja sähköpostiosoite</b>	<b>Suuntanumerot, puhelinnumerot ja maksuttomat numerot</b>
Norja (Lysaker) Ulkomaan tunnus: 00 Maan suuntanumero: 47	WWW-sivusto: support.euro.dell.com Sähköposti: support.euro.dell.com/no/no/emaildell/ Tekninen tuki Vakioasiakastuki Yksityiset ja pienyritykset, asiakastuki Puhelinkeskus Faksi, puhelinkeskus	671 16882 671 17575 231 62298 671 16800 671 16865
<b>Panama</b>	Yleinen tuki	001-800-507-0962
<b>Peru</b>	Yleinen tuki	0800-50-669
<b>Puola (Varsova)</b> Ulkomaan tunnus: 011 Maan suuntanumero: 48 Suuntanumero: 22	WWW-sivusto: support.euro.dell.com Sähköposti: pl_support_tech@dell.com Asiakaspalvelun puhelin Asiakastuki Myynti Asiakaspalvelun faksi Vastaanottotiskin faksi Puhelinkeskus	57 95 700 57 95 999 57 95 999 57 95 806 57 95 998 57 95 999
<b>Portugali</b> Ulkomaan tunnus: 00 Maan suuntanumero: 351	WWW-sivusto: support.euro.dell.com Sähköposti: support.euro.dell.com/pt/en/emaildell/ Tekninen tuki Asiakastuki Myynti Faksaus	707200149 800 300 413 800 300 410, 800 300 411, 800 300 412 tai 21 422 07 10 21 424 01 12
<b>Puerto Rico</b>	Yleinen tuki	1-800-805-7545
<b>Saint Kitts-Nevis</b>	Yleinen tuki	maksuton: 1-877-441-4731
<b>Saint Lucia</b>	Yleinen tuki	1-800-882-1521
<b>Saint Vincent ja Grenadiinit</b>	Yleinen tuki	maksuton: 1-877-270-4609

<b>Maa (kaupunki) Ulkomaan tunnus Maan suuntanumero Suuntanumero</b>	<b>Osaston nimi tai palvelualue, Web-sivusto ja sähköpostiosoite</b>	<b>Suuntanumerot, puhelinnumerot ja maksuttomat numerot</b>
Singapore (Singapore) Ulkomaan tunnus: 005 Maan suuntanumero: 65	WWW-sivusto: <a href="http://support.ap.dell.com">support.ap.dell.com</a> Tekninen tuki (Dimension ja Inspiron sekä elektroniikka ja lisävarusteet) Tekninen tuki (OptiPlex, Latitude ja Dell Precision) Tekninen tuki (PowerApp, PowerEdge, PowerConnect ja PowerVault) Asiakaspalvelu (Penang, Malesia) Myynti	maksuton: 1800 394 7430 maksuton: 1800 394 7488 maksuton: 1800 394 7478 604 633 4949 maksuton: 1 800 394 7425
Slovakia (Praha) Ulkomaan tunnus: 00 Maan suuntanumero: 421	WWW-sivusto: <a href="http://support.euro.dell.com">support.euro.dell.com</a> Sähköposti: <a href="mailto:czech_dell@dell.com">czech_dell@dell.com</a> Tekninen tuki Asiakastuki Faksaus Teknisen tuen faksinumero Puhelinkeskus (myynti)	02 5441 5727 420 22537 2707 02 5441 8328 02 5441 8328 02 5441 7585
<b>Etelä-Afrikka (Johannesburg)</b> Ulkomaan tunnus: 09/091 Maan suuntanumero: 27 Suuntanumero: 11	WWW-sivusto: <a href="http://support.euro.dell.com">support.euro.dell.com</a> Sähköposti: <a href="mailto:dell_za_support@dell.com">dell_za_support@dell.com</a> Gold-avainasiakkaiden linja Tekninen tuki Asiakastuki Myynti Faksaus Puhelinkeskus	011 709 7713 011 709 7710 011 709 7707 011 709 7700 011 706 0495 011 709 7700
<b>Kaakkois-Aasia ja Tyynenmeren valtiot</b>	Tekninen asiakastuki, asiakaspalvelu ja myynti (Penang, Malesia)	604 633 4810

<b>Maa (kaupunki) Ulkomaan tunnus Maan suuntanumero Suuntanumero</b>	<b>Osaston nimi tai palvelualue, Web-sivusto ja sähköpostiosoite</b>	<b>Suuntanumerot, puhelinnumerot ja maksuttomat numerot</b>
Espanja (Madrid) Ulkomaan tunnus: 00 Maan suuntanumero: 34 Suuntanumero: 91	WWW-sivusto: <a href="http://support.euro.dell.com">support.euro.dell.com</a>	
	Sähköposti: <a href="mailto:support.euro.dell.com/es/es/emaildell/">support.euro.dell.com/es/es/emaildell/</a>	
	<b>Yksityiset ja pienyritykset</b>	
	Tekninen tuki	902 100 130
	Asiakastuki	902 118 540
	Myynti	902 118 541
	Puhelinkeskus	902 118 541
	Faksaus	902 118 539
	<b>Yritys</b>	
	Tekninen tuki	902 100 130
	Asiakastuki	902 115 236
	Puhelinkeskus	91 722 92 00
	Faksaus	91 722 95 83
	Ruotsi (Vasby, Uplanti) Ulkomaan tunnus: 00 Maan suuntanumero: 46 Suuntanumero: 8	WWW-sivusto: <a href="http://support.euro.dell.com">support.euro.dell.com</a>
Sähköposti: <a href="mailto:support.euro.dell.com/se/sv/emaildell/">support.euro.dell.com/se/sv/emaildell/</a>		
Tekninen tuki		08 590 05 199
Vakioasiakastuki		08 590 05 642
Yksityiset ja pienyritykset, asiakastuki		08 587 70 527
Työntekijöiden osto-ohjelman (EPP eli Employee Purchase Program) tuki		20 140 14 44
Teknisen tuen faksi		08 590 05 594
Myynti	08 590 05 185	

<b>Maa (kaupunki) Ulkomaan tunnus Maan suuntanumero Suuntanumero</b>	<b>Osaston nimi tai palvelualue, Web-sivusto ja sähköpostiosoite</b>	<b>Suuntanumerot, puhelinnumerot ja maksuttomat numerot</b>
Sveitsi (Geneve) Ulkomaan tunnus: 00 Maan suuntanumero: 41 Suuntanumero: 22	WWW-sivusto: <a href="http://support.euro.dell.com">support.euro.dell.com</a> Sähköposti: <a href="mailto:Tech_support_central_Europe@dell.com">Tech_support_central_Europe@dell.com</a> Sähköposti ranskankielisille yksityisille ja pienyrittäjäasiakkaille sekä suuryrittäjäasiakkaille: <a href="http://support.euro.dell.com/ch/fr/emailedell/">support.euro.dell.com/ch/fr/emailedell/</a>	Tekninen tuki (yksityiset ja pienyritykset) 0844 811 411 Tekninen tuki (suuryritykset) 0844 822 844 Asiakastuki (yksityiset ja pienyritykset) 0848 802 202 Asiakastuki (suuryritykset) 0848 821 721 Faksaus 022 799 01 90 Puhelinkeskus 022 799 01 01
Taiwan Ulkomaan tunnus: 002 Maan suuntanumero: 886	WWW-sivusto: <a href="http://support.ap.dell.com">support.ap.dell.com</a> Sähköposti: <a href="mailto:ap_support@dell.com">ap_support@dell.com</a>	Tekninen tuki (OptiPlex, Latitude, Inspiron, Dimension sekä elektroniikka ja lisävarusteet) maksuton: 00801 86 1011 Tekninen tuki (PowerApp, PowerEdge, PowerConnect ja PowerVault) maksuton: 00801 60 1256 Toimitusmyynti maksuton: 00801 65 1228 Yritysmyynti maksuton: 00801 65 1227
Thaimaa Ulkomaan tunnus: 001 Maan suuntanumero: 66	WWW-sivusto: <a href="http://support.ap.dell.com">support.ap.dell.com</a>	Tekninen tuki (OptiPlex, Latitude ja Dell Precision) maksuton: 1800 0060 07 Tekninen tuki (PowerApp, PowerEdge, PowerConnect ja PowerVault) maksuton: 1800 0600 09 Asiakaspalvelu (Penang, Malesia) 604 633 4949 Yritysmyynti maksuton: 1800 006 009 Toimitusmyynti maksuton: 1800 006 006
Trinidad/Tobago	Yleinen tuki	1-800-805-8035
Turks- ja Caicossaaret	Yleinen tuki	maksuton: 1-866-540-3355

<b>Maa (kaupunki) Ulkomaan tunnus Maan suuntanumero Suuntanumero</b>	<b>Osaston nimi tai palvelualue, Web-sivusto ja sähköpostiosoite</b>	<b>Suuntanumerot, puhelinnumerot ja maksuttomat numerot</b>
Iso-Britannia (Bracknell) Ulkomaan tunnus: 00 Maan suuntanumero: 44 Suuntanumero: 1344	WWW-sivusto: <a href="http://support.euro.dell.com">support.euro.dell.com</a>	
	Asiakastuen WWW-sivu: <a href="http://support.euro.dell.com/uk/en/ECare/Form/Home.asp">support.euro.dell.com/uk/en/ECare/Form/Home.asp</a>	
	Sähköposti: <a href="mailto:dell_direct_support@dell.com">dell_direct_support@dell.com</a>	
	Tekninen tuki (suuryritykset/avainasiakkaat/ avainasiakasosasto [1 000 + työntekijät])	0870 908 0500
	Tekninen tuki (suora ja yleiset)	0870 908 0800
	Maailmanlaajuisten tiliasiakkaiden tuki	01344 373 186
	Yksityisten ja pienyritysten asiakastuki	0870 906 0010
	Yritysiasiakkaiden tuki	01344 373 185
	Avainasiakkaiden (500–5 000 työntekijää) tuki	0870 906 0010
	Keskushallinnon asiakastuki	01344 373 193
	Paikallishallinnon ja koulutusalan asiakastuki	01344 373 199
	Terveystieteiden asiakastuki	01344 373 194
Yksityiset ja pienyritykset, myynti	0870 907 4000	
Suuryritykset / julkinen sektori, myynti	01344 860 456	
Yksityiset ja pienyritykset, faksi	0870 907 4006	
Uruguay	Yleinen tuki	maksuton: 000-413-598-2521



<b>Maa (kaupunki) Ulkomaan tunnus Maan suuntanumero Suuntanumero</b>	<b>Osaston nimi tai palvelualue, Web-sivusto ja sähköpostiosoite</b>	<b>Suuntanumerot, puhelinnumerot ja maksuttomat numerot</b>
Yhdysvallat (Austin, Texas) Ulkomaan tunnus: 011 Maan suuntanumero: 1	Automatisoitu tilauksen seurantapalvelu AutoTek (kannettavat tietokoneet ja pöytätietokoneet) <b>Kuluttaja</b> (yksityinen asiakas ja kotitoimisto) Tekninen tuki Asiakaspalvelu DellNet™-palvelu ja -tuki  Työntekijöiden osto-ohjelman (EPP eli Employee Purchase Program) asiakkaat Rahoituspalvelujen WWW-sivu: <a href="http://www.dellfinancialservices.com">www.dellfinancialservices.com</a> . Rahoituspalvelut (leasing/lainat) Rahoituspalvelut (Dellin avaintilit [DPA]) <b>Yritykset</b> Asiakastuki ja tekninen tuki Työntekijöiden osto-ohjelman (EPP eli Employee Purchase Program) asiakkaat Tulostimien ja projektorien tekninen tuki <b>Julkiset organisaatiot</b> (hallinto, koulutus ja terveydenhuolto) Asiakastuki ja tekninen tuki Työntekijöiden osto-ohjelman (EPP eli Employee Purchase Program) asiakkaat Dellin myyntitoiminnot  Dell Outlet Store (kunnostetut Dell-tietokoneet) Ohjelmistojen ja lisälaitteiden myynti Varaosien myynti Laajennetun palvelun ja takuupalvelujen myynti Faksaus Dell-palvelut kuuroille, huonokuuloisille tai puhevammaisille	maksuton: 1-800-433-9014 maksuton: 1-800-247-9362  maksuton: 1-800-624-9896 maksuton: 1-800-624-9897 maksuton: 1-877-Dellnet (1-877-335-5638) maksuton: 1-800-695-8133  maksuton: 1-877-577-3355 maksuton: 1-800-283-2210  maksuton: 1-800-822-8965 maksuton: 1-800-695-8133 maksuton: 1-877-459-7298  maksuton: 1-800-456-3355 maksuton: 1-800-234-1490 maksuton: 1-800-289-3355 tai maksuton: 1-800-879-3355 maksuton: 1-888-798-7561 maksuton: 1-800-671-3355 maksuton: 1-800-357-3355 maksuton: 1-800-247-4618 maksuton: 1-800-727-8320 maksuton: 1-877-DELLTTY (1-877-335-5889)
Yhdysvaltain Neitsytsaaret	Yleinen tuki	1-877-673-3355
Venezuela	Yleinen tuki	8001-3605



# Liite

## Vientisäädökset

Asiakas hyväksyy, että laitteet, joihin kuuluu tekniikkaa ja ohjelmistoja, ovat Yhdysvaltojen tulli- ja vientisääntöseläkiä ja -säädösten alaisia ja saattavat myös olla laitteiden valmistusmaan ja/tai tuontimaan tulli- ja vientiläkiä ja -säädösten alaisia. Asiakas sitoutuu noudattamaan tuotteita koskevia lakeja ja säädöksiä. Yhdysvaltain lain mukaan laitteita ei saa myöskään myydä, niistä ei saa tehdä leasing-sopimusta tai luovuttaa muuten määrätuille loppukäyttäjille tai määrättyihin maihin. Laitteita ei saa myöskään myydä, niistä ei saa tehdä leasing-sopimusta tai luovuttaa muuten sellaisen loppukäyttäjän käyttöön, joka on mukana joukkotuhoseisiin, rajoituksetta mukaan lukien ydinaseiden suunnitteluun, kehittelyyn, tuotantoon tai käyttöön sekä raaka-aineisiin tai laitoksiin, ohjuksiin tai ohjushankkeiden tukemiseen ja kemiallisiin tai biologisiin aseisiin liittyvässä toiminnassa.

## Dell™-ohjelmiston käyttöoikeussopimus

Tämä on oikeudellinen sopimus käyttäjän ja Dell Products L.P:n ("Dell") välillä. Sopimusta sovelletaan kaikkiin Dellin tuotteiden mukana toimitettuihin ohjelmiin (yhteiseltä nimeltään "Ohjelmisto"), joista käyttäjä ja valmistaja tai ohjelman omistaja eivät ole solmineet erillistä sopimusta. Sopimus ei koske ohjelmiston tai muun aineettoman omaisuuden myyntiä. Kaikki ohjelmistojen omistusoikeudet ja tekijänoikeudet kuuluvat valmistajalle tai ohjelmiston omistajalle. Kaikki oikeudet, joita ei ole nimenomaan myönnetty tässä sopimuksessa, kuuluvat ohjelmiston valmistajalle tai omistajalle. Käyttäjä sitoutuu noudattamaan tämän sopimuksen ehtoja avaamalla tai rikkomalla Ohjelmistopakettin tai -pakettien sinetin, asentamalla tai lataamalla Ohjelmiston tai käyttämällä laitteeseen valmiiksi ladattua tai sijoitettua Ohjelmistoa. Jos käyttäjä ei hyväksy tämän käyttöoikeussopimuksen ehtoja, hänen on viivyttämättä palautettava kaikki Ohjelmiston osat (levyt, kirjallinen materiaali ja pakkaus) ja poistettava tietokoneesta kaikki siihen valmiiksi ladatut tai sijoitetut Ohjelmistot.

Käyttäjä voi käyttää samassa laitteessa kerrallaan vain yhtä Ohjelmiston kopiota. Jos käyttäjä on hankkinut useita Ohjelmiston käyttöoikeuksia, käyttäjä voi käyttää kerrallaan niin useita Ohjelmiston kopioita kuin käyttäjällä on käyttöoikeuksia. Ohjelmiston "Käyttö" tarkoittaa Ohjelmiston lataamista väliaikaiseen muistiin tai pysyvää tallentamista laitteeseen. Asennus verkkopalvelimeen muihin laitteisiin jakelua varten ei ole Ohjelmiston "Käyttöä" vain siinä tapauksessa, jos käyttäjällä on Ohjelmiston erillinen käyttöoikeus kutakin laitetta varten, johon Ohjelmisto jaetaan. Käyttäjän on varmistettava, että verkkopalvelimeen asennettua Ohjelmistoa käyttävien henkilöiden määrä ei ylitä käyttäjän hankkimien käyttöoikeuksien määrää. Jos verkkopalvelimeen asennettua Ohjelmistoa käyttävien henkilöiden määrä ylittää käyttäjän hankkimien käyttöoikeuksien määrän, käyttäjän on hankittava ennen ylimääräisten käyttäjien Ohjelmiston käyttämisen sallimista sellainen määrä lisäkäyttöoikeuksia, että käyttöoikeuksien määrä vastaa käyttäjien määrää. Jos käyttäjä on Dellin tai Dellin tytäryhtiön asiakas, käyttäjä myöntää täten Dellille tai Dellin valitsemalle edustajalle oikeuden tarkastaa käyttäjän Ohjelmiston käyttö normaalina toimistoaikana, minkä lisäksi käyttäjä suostuu auttamaan Delliiä tällaisen tarkastuksen tekemisessä ja toimittamaan Dellille kaikki Ohjelmiston käyttöön liittyvät kohtuullisiksi katsotut tiedot. Tarkastuksessa tutkitaan pelkästään tämän käyttöoikeussopimuksen noudattamista.

Tämä ohjelma on suojattu Yhdysvaltojen tekijänoikeuslaeilla ja kansainvälisillä sopimuksilla. Käyttäjä voi tehdä Ohjelmistosta yhden varmuuskopion tai arkistokopion tai siirtää ohjelmiston kopion yhdelle kiintolevyille, jos käyttäjä säilyttää alkuperäisen Ohjelmiston tietojen varmistus- tai arkistointitarkoituksessa. Käyttäjä ei saa vuokrata Ohjelmistoa tai tehdä siitä leasing-sopimusta tai kopioida Ohjelmiston mukana toimitettua kirjallista materiaalia, mutta käyttäjä voi siirtää Ohjelmiston ja koko sen mukana tulleen materiaalin käyttöoikeudet kolmannelle osapuolelle pysyvästi osana Dell-laitteen myyntiä tai luovuttamista, jos käyttäjä ei tällöin säilytä Ohjelmistosta itsellään kopioita ja jos käyttöoikeuksien vastaanottaja suostuu tämän käyttöoikeussopimuksen ehtoihin. Siirrettäviin Ohjelmiston käyttöoikeuksiin on sisällytettävä Ohjelmiston viimeisin päivitys ja kaikki aiemmat versiot. Käyttäjä ei saa purkaa Ohjelmiston koodia, hajottaa Ohjelmistoa osiin tai purkaa Ohjelmistoa. Jos laitteen mukana toimitetaan CD-levyjä, 3,5 tuuman ja/tai 5,25 tuuman levyjä, käyttäjä voi käyttää vain laitteeseen sopivia levyjä. Käyttäjä ei saa käyttää levyjä muussa tietokoneessa tai verkossa eikä lainata, vuokrata, tehdä niistä leasing-sopimusta tai siirtää levyjä kolmannelle osapuolelle muuten kuin tässä käyttöoikeussopimuksessa määritetyllä tavalla.

## Rajoitettu takuu

Dell takaa, että Ohjelmisto-levyissä ei normaalissa käytössä ilmene materiaali- eikä valmistusvirheitä yhdeksänkuukauden (90) päivän ajan levyjen vastaanottamisen jälkeen. Takuu myönnetään käyttäjälle, eikä sitä voi siirtää. Kaikki epäsuorat vastuut ovat voimassa yhdeksänkuukauden (90) päivää sen jälkeen, kun käyttäjä on vastaanottanut Ohjelmiston. Epäsuorien vastuuden rajoitukset eivät ole voimassa kaikilla lainkäyttöalueilla, joten tämä vastuun rajoitus ei ehkä koske yksittäistä käyttäjää. Dellin ja sen toimittajien koko vastuu rajoittuu seuraaviin toimiin, joihin käyttäjällä on yksinomainen oikeus: a) Käyttäjän Ohjelmistosta maksaman hinnan korvaamiseen b) takuun piiriin kuuluvan levykkeen, jonka palautukseen oikeuttavat tiedot käyttäjä ilmoittaa ja jonka käyttäjä palauttaa omalla kustannuksellaan ja omalla vastuullaan, vaihtaminen. Tämä rajoitettu takuu ei ole voimassa, jos levyn vahingoittumiseen on syynä muun kuin Dellin toimista aiheutunut onnettomuus, virheellinen käyttö tai väärinkäyttö tai muun kuin Dellin suorittama palvelu tai muutos. Vaihdetulle levyille myönnetään takuu alkuperäisen takuunajan jäljellä olevaksi ajaksi tai kolmeksi kymmeneksi (30) päiväksi sen mukaan, kumpi aikajakso on pitempi.

Dell EI takaa, että Ohjelmiston toiminnot vastaavat käyttäjän vaatimuksia tai ettei Ohjelmiston toiminnassa ilmene keskeytyksiä tai virheitä. Käyttäjä hyväksyy, että käyttäjällä on vastuu Ohjelmiston valinnasta käyttäjän haluamien tuloksien saavuttamiseksi ja Ohjelmistosta saaduista tuloksista.

**DELL KIISTÄÄ DELLIN JA SEN TOIMITTAJIEN KAIKKI MUUT VASTUUT, SUORAT TAI EPÄSUORAT, RAJOITUKSETTA MUKAAN LUKIEN EPÄSUORAT VASTUUT OHJELMISTON JA KOKO SEN MUKANA TOIMITETUN KIRJALLISEN MATERIAALIN SOVELTUVUUDESTA KAUPANKÄYNNIN KOHTEEKSI JA SOPIVUUDESTA TIETTYYN KÄYTTÖTARKOITUKSEEN.** Tämä rajoitettu vastuu takaa käyttäjälle tietyt laillisesti sitovat oikeudet, joiden lisäksi käyttäjällä voi lainkäyttöalueen mukaan vaihdellen olla muita laillisia oikeuksia.

**DELL TAI SEN TOIMITTAJAT EIVÄT MISSÄÄN OLOSUHTEISSA OLE VASTUUSSA MISTÄÄN VAHINGOISTA (RAJOITUKSETTA MUKAAN LUKIEN LIIKETOIMINNAN TAPPIOT, LIIKETOIMINNAN KESKEYTYMINEN, LIIKETOIMINTATIETOJEN MENETYS TAI MUUT RAHALLISET MENETYKSET), JOTKA AIHEUTUVAT KYVYTTÖMYYDESTÄ KÄYTTÄÄ OHJELMISTOA, VAIKKA KÄYTTÄJÄÄ OLISI VAROITETTU TÄLLAISTEN VAHINKOJEN MAHDOLLISUUDESTA.** Kaikilla lainkäyttöalueilla ei hyväksytä seurannaisvahinkojen tai satunnaisten vahinkojen vastuun poirsajaamisia tai rajoituksia, joten edellä esitetty rajoitus ei ehkä koske yksittäistä käyttäjää.

## Yleistä

Tämä käyttöoikeussopimus on voimassa, kunnes se päättyy. Käyttöoikeussopimus päättyy edellä esitettyjen ehtojen täyttyessä tai jos käyttäjä ei noudata käyttöoikeussopimuksen ehtoja. Käyttäjä hyväksyy, että käyttöoikeussopimuksen päättyessä Ohjelmisto ja sen mukana toimitettu materiaali sekä kaikki niihin liittyvät kopiot hävitetään. Tähän käyttöoikeussopimukseen sovelletaan Teksasin osavaltion lakeja. Tämän sopimuksen kaikki ehdot voidaan jakaa toisistaan riippumattomiin osiin. Jos ehtoa ei voida soveltaa, se ei vaikuta tämän sopimuksen muiden ehtojen sovellettavuuteen. Tämä käyttöoikeussopimus sitoo sopimusosapuolten seuraajia ja osapuolia, joille oikeudet siirretään. Dell ja käyttäjä suostuvat suurimmassa lain sallimassa määrin luopumaan oikeudesta Ohjelmistoon tai tähän käyttöoikeussopimukseen liittyvän oikeudenkäynnin käymiseen. Kaikilla lainkäyttöalueilla oikeudesta luopuminen ei ole hyväksyttyä, joten oikeudesta luopuminen ei ehkä koske yksittäistä käyttäjää. Käyttäjä ilmoittaa lukeneensa tämän käyttöoikeussopimuksen ja ymmärtäneensä sen sisällön ja suostuu käyttöoikeussopimuksen ehtoihin sekä hyväksyy sen, että tämä käyttöoikeussopimus on Ohjelmistoa koskien yksinomaisesti voimassa käyttäjän ja Dellin välillä.

# Hakemisto

## A

arkistokortit  
lisääminen, 22

## D

Dell  
yhteystiedot, 63  
Dell Picture Studio, 47  
Dell-monitoimikeskus  
Asiakirjanhallinta, 44  
avaaminen, 44  
Esikatseluosa, 44  
käyttäminen, 43  
Kopiointiosa, 44  
Skannausosa, 44

## E

erikoismateriaali  
arkistokortit, 22  
kiiltävä, 22  
kirjekuoret, 22  
kortit, 22  
piirtoheitinkalvot, 23  
postikortit, 22  
silitettävät siirtoarkit, 23  
tervehdyskortit, 22  
valokuvakortit, 22  
valokuvapaperi, 22

## F

faksaaminen, 37

## H

Huolto-välilehti, 46

## I

ilmoitukset, virhe  
Keskeytynyt tulostus, 61  
Mono-TSR-virhe, 61  
Muste vähissä, 60  
Paperilokero on tyhjä, 61  
Paperitukos, 61  
Skannerin lukituksen  
avaaminen, 62  
Tulostuspää puuttuu, 61  
Tulostuspään lyhytsulku, 61  
Tulostuspään  
ohjelmoiminen, 61  
Tulostuspäiden järjestys, 61  
Väärä aloitusasento, 62  
Väärä tulostuspää, 61  
Väri-TSR-virhe, 62  
Vaunu on pysähtynyt, 61

## K

kasetit, muste  
kohdistaminen, 55  
vaihtaminen, 51  
käyttöpaneeli  
käyttäminen, 15  
kopiointi, 28  
kiiltävä paperi  
lisääminen, 22  
kirjekuoret  
lisääminen, 22  
kopiointi  
käyttöpaneeli, 28  
ohjelmisto, 29  
kopiot, 28  
kortit  
lisääminen, 22  
**L**  
lisääminen  
arkistokortit, 22  
kirjekuoret, 22  
kortit, 22  
piirtoheitinkalvot, 23  
postikortit, 22  
silitettävät siirtoarkit, 23  
tervehdyskortit, 22

valokuvakortit, 22  
valokuvapaperi, 22  
Lisäasetukset-välilehti, 46

## M

Muste vähissä  
-virheilmoitus, 60  
mustesuuttimet, värikasetti  
puhdistaminen, 56

## N

näppäimet, käyttöpaneeli  
alanuoli, 15  
Peruuta, 16  
Virta, 15

## O

ohjelmisto  
asennuksen poistaminen, 49  
Dell-monitoimikeskus, 43  
Tulostusmääritykset, 45  
uudelleenasetaminen, 49

## P

paperilajin tunnistin, 18  
käytöstä poistaminen, 19  
Paperilokero on tyhjä  
-ilmoitus, 61  
paperin vastaanottoalusta, 13  
Paperitukos-ilmoitus, 61  
Peruuta-näppäin, 16

PictBridge, 28  
postikortit  
lisääminen, 22  
puhdistaminen  
mustesuuttimet, 56

## R

reunukseton tulostus, 27

## S

sähköposti  
asiakirja, 36  
skannattu kuva, 36  
silitettävät siirtoarkit  
lisääminen, 23

## T

tervehdyskortit  
lisääminen, 22  
tuki  
Dellin yhteystiedot, 63  
Tulostusasetukset-välilehti, 46  
Tulostusmääritykset  
avaaminen, 45  
Huolto-välilehti, 46  
Lisäasetukset-välilehti, 46  
Tulostusasetukset-välilehti, 46

## U

useita kopioita, 46

## V

valokuvakortit  
lisääminen, 22  
valokuvapaperi  
lisääminen, 22  
valokuvat  
tulostaminen, 26  
värikasetit  
kohdistaminen, 55  
puhdistaminen, 56  
vaihtaminen, 51  
värikasettien  
kohdistaminen, 55  
vianmääritys  
muste vähissä  
-virheilmoitus, 60  
paperi lopussa  
-virheilmoitus, 61  
virheilmoitus  
Keskeytynyt tulostus, 61  
Mono-TSR-virhe, 61  
Muste vähissä, 60  
Paperilokero on tyhjä, 61  
Paperitukos, 61  
Skannerin lukituksen  
avaaminen, 62  
Tulostuspää puuttuu, 61  
Tulostuspään lyhytsulku, 61  
Tulostuspään  
ohjelmoiminen, 61  
Tulostuspäiden järjestys, 61  
Väärä aloitusasento, 62  
Väärä tulostuspää, 61  
Väri-TSR-virhe, 62  
Vaunu on pysähtynyt, 61